

LEISTER®

IGNITER



Leister Technologies AG
Galileo-Strasse 10
CH-6056 Kaegiswil/Switzerland

Tel. +41 41 662 74 74

Fax +41 41 662 74 16

www.leister.com

sales@leister.com

| | | | |
|------------|-----------|---------------------------------|----|
| D | Deutsch | Bedienungsanleitung | 3 |
| GB | English | Operating Instructions | 7 |
| F | Français | Instructions d'utilisation | 11 |
| E | Espanol | Instrucciones de funcionamiento | 15 |
| I | Italiano | Istruzioni d'uso | 19 |
| NL | Nederland | Gebruiksaanwijzing | 23 |
| S | Svenska | Bruksanvisning | 27 |
| N | Norsk | Bruksanvisning | 31 |
| DK | Dansk | Betjeningsvejledning | 35 |
| SF | Suomi | Käyttöohje | 39 |
| CZ | Česky | Návod k obsluze | 43 |
| TR | Türkçe | Kullanım kılavuzu | 47 |
| PL | Polski | Instrukcja obsługi | 51 |
| H | Hungary | Használati utasítás | 55 |
| RUS | Русский | Инструкция по эксплуатации | 59 |



Bedienungsanleitung vor Inbetriebnahme aufmerksam lesen und zur weiteren Verfügung aufbewahren.

Leister IGNITER Heissluftgebläse

Anwendung

Einbaugerät für Pellet- und Holzsplitzelheizungen



Warnung



Lebensgefahr beim Öffnen des Gerätes, da spannungsführende Komponenten und Anschlüsse freigelegt werden. Vor dem Öffnen des Gerätes muss dieses allpolig vom Netz getrennt werden. Achtung Fremdspannung.



Feuer- und Explosionsgefahr bei unsachgemäßem Gebrauch von Heissluftgeräten, besonders in der Nähe von brennbaren Materialien und explosiven Gasen.



Verbrennungsgefahr! Heizelementrohr nicht in heissem Zustand berühren. Gerät abkühlen lassen. Heissluftstrahl nicht auf Personen oder Tiere richten.



Vorsicht



Nennspannung, die auf dem Gerät angegeben ist, muss mit der Netzspannung übereinstimmen.



Gerät **muss überwacht** betrieben werden. Wärme kann zu brennbaren Materialien gelangen, die sich ausser Sichtweite befinden.

Gerät darf nur von **ausgebildeten Fachleuten** oder unter deren Aufsicht benutzt werden. Kindern ist die Benützung gänzlich untersagt.



Gerät **vor Feuchtigkeit und Nässe schützen**.



Heizelementrohr

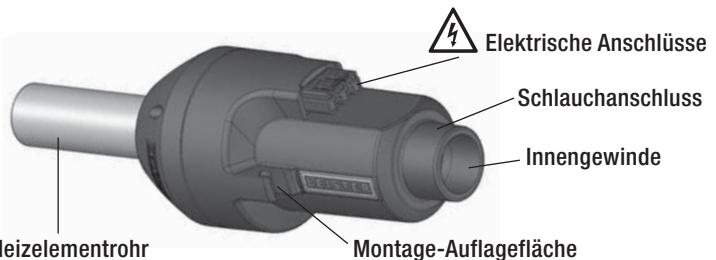

Technische Daten

| Typ | Spannung / Leistung | | Min. Luftmenge l/min. (20°C) | Luftdruck mbar | Max. Lufttemperatur °C | dB (A) |
|----------------|---------------------|------------------|---------------------------------|-------------------|---------------------------|--------|
| | 120V~ 50/60Hz | 230V~ 50/60Hz | | | | |
| IGNITER BM4 | | 600 W | 80 | 3 | 500 | 58 |
| | 1100 W | 1100 W | 230 | 25 | 600 | 68 |
| | 1550 W | 1600 W | 230 | 25 | 600 | 68 |
| IGNITER BR4 | | 3400 W | 360 | 40 | 650 | 68 |

| IGNITER | | BM4 | BR4 |
|---|---------------------------|-----------|-----|
| Gewicht | kg | 1.0 | 1.2 |
| Konformitätszeichen | | CE | CE |
| Sicherheitszeichen | | Ⓢ c RU us | |
| Zertifizierungsart | | CCA | |
| Schutzklasse II | | □ | □ |
| Leistungsklassen für folgenden Gebrauch: | | | |
| 600 W | Pellets | | |
| 1100 W / 1550 W / 1600 W / 3400 W | Pellets und Holzschnitzel | | |
| Technische Änderungen vorbehalten | | | |
| Anschlussspannung nicht umschaltbar | | | |

Einbaumasse in mm

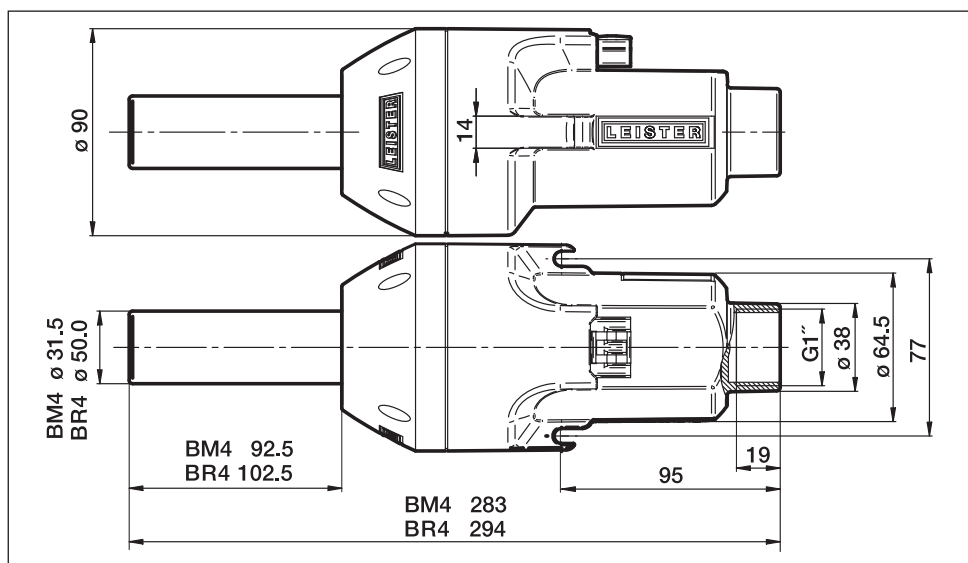

Betriebshinweise

- Gerät ist nur eingebaut in einem Heizkessel zu verwenden.
- Gerät nach Zündung abkühlen
 - Anschluss: Gebläse und Heizung getrennt, Heizung ausschalten und mit Gebläse nachlüften.
 - Anschluss: Gebläse und Heizung, Heizung ausschalten und mit Sekundärgebläse nachlüften.
- Der Einbau sollte möglichst horizontal erfolgen (Verminderung von Rauchgasrückstau).
- Nur saubere Luft ansaugen (siehe Zubehör 107.286 und 107.287).

Anschluss

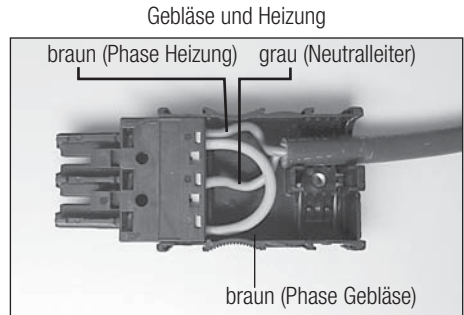
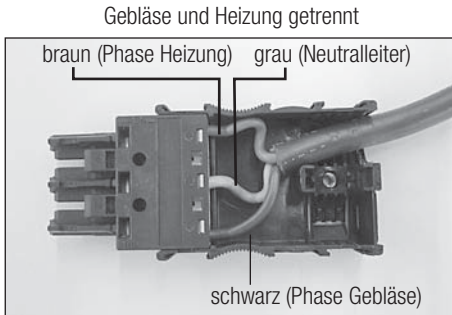

Zubehör

Es darf nur Leister-Zubehör verwendet werden.

| | | | |
|---------|--------------------------|---------|--|
| 107.286 | Luftschlauch | 142.967 | Kabel (Gummi) mit WAGO-Stecker, 3 × 1 mm ² × 3 m |
| 107.287 | Schlauchbride | 143.131 | Kabel (Silikon) mit WAGO-Stecker, 3 × 1 mm ² × 3 m |
| 141.005 | Heizelement 120V~ 1050 W | 142.976 | Stecker mit Zugentlastung, kit (WAGO 770) für Kabel ø 4.5 – 8 mm |
| 136.918 | Heizelement 120V~ 1500W | 148.429 | Stecker mit Zugentlastung, kit (WAGO 770) (BR4) für Kabel ø 8 – 11.5 mm |
| 141.003 | Heizelement 230V~ 550 W | | |
| 141.002 | Heizelement 230V~ 1050 W | | |
| 136.916 | Heizelement 230V~ 1550 W | | |
| 145.606 | Heizelement 230V~ 3300 W | | |

Heizelementwechsel

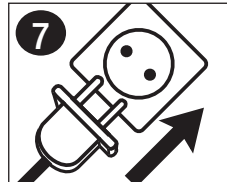
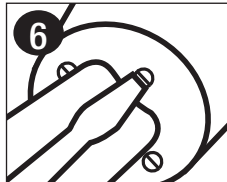
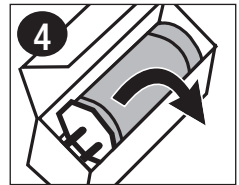
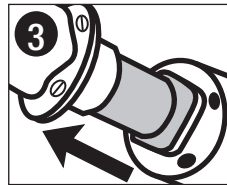
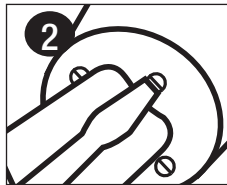
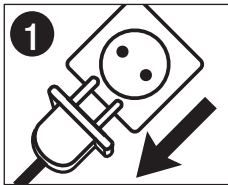

Einbauerklärung

(im Sinne der EG-Maschinenrichtlinie 2006/42; Anhang II B)

Leister Technologies AG, Galileo-Strasse 10, CH-6056 Kaegiswil/Schweiz erklärt hiermit, dass die unvollständige Maschine

Bezeichnung: **Heissluftgebläse**
Typ: **IGNITER BM4; IGNITER BR4**

– soweit es vom Lieferumfang her möglich ist – den anwendbaren grundlegenden Anforderungen der EG-Maschinenrichtlinie (2006/42) entspricht.

Die unvollständige Maschine entspricht überdies den Anforderungen der folgenden EG-Richtlinie(n):

EG-Richtlinie(n): Elektromagnetische Verträglichkeit 2004/108
Niederspannungsrichtlinie 2006/95
RoHS - Richtlinie 2011/65

Harmonisierte Normen: EN 12100-1, EN 12100-2, EN 14121-1,
EN 55014-1, EN 55014-2, EN 61000-6-2,
EN 61000-3-2, EN 61000-3-3, EN 62233,
EN 60335-2-45, EN 50581

Ferner erklären wir, dass für diese unvollständige Maschine die speziellen technischen Unterlagen gemäss Anhang VII (Teil B) erstellt wurden und verpflichten uns, diese auf begründetes Verlangen den Marktüberwachungsbehörden elektronisch zu übermitteln.

Name des Dokumentationsbevollmächtigten: Patrick Rieder, Compliance Manager

Die Inbetriebnahme der unvollständigen Maschine wird so lange untersagt, bis gegebenenfalls festgestellt wurde, dass die Maschine, in die die unvollständige Maschine eingebaut wurde, den Bestimmungen der EG-Maschinenrichtlinie (2006/42) entspricht.

Kaegiswil, 28.05.2013

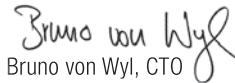
Bruno von Wyl, CTO

Beat Mettler, COO

Entsorgung



Elektrowerkzeuge, Zubehör und Verpackungen sollen einer umweltgerechten Wiederverwertung zugeführt werden. **Nur für EU-Länder:** Werfen Sie Elektrowerkzeuge nicht in den Hausmüll! Gemäß der Europäischen Richtlinie 2002/96 über Elektro- und Elektronik-Altgeräte und ihrer Umsetzung in nationales Recht müssen nicht mehr gebrauchsfähige Elektrowerkzeuge getrennt gesammelt und einer umweltgerechten Wiederverwertung zugeführt werden.

Service und Reparatur

- Reparaturen sind ausschliesslich von autorisierten Leister Service-Stellen ausführen zu lassen. Diese gewährleisten innert nützlicher Frist einen fachgerechten und zuverlässigen Reparatur-Service mit Original-Ersatzteilen gemäss Schaltplänen und Ersatzteillisten.

Gewährleistung

- Für dieses Gerät besteht eine grundsätzliche Gewährleistung von drei (3) Jahren ab Kaufdatum (Nachweis durch Rechnung oder Lieferschein). Entstandene Schäden werden durch Ersatzlieferung oder Reparatur beseitigt. Heizelemente sind von dieser Gewährleistung ausgeschlossen.
- Weitere Ansprüche sind, vorbehaltlich gesetzlicher Bestimmungen, ausgeschlossen.
- Schäden, die auf natürliche Abnutzung, Überlastung oder unsachgemässe Behandlung zurückzuführen sind, werden von der Gewährleistung ausgeschlossen.
- Keine Ansprüche bestehen bei Geräten, die vom Käufer umgebaut oder verändert worden sind.



Please read operating instructions carefully before use and keep for future referen

Leister IGNITER Hot-air blower

Application

Built-in unit for pellet and wood chip heaters



Warning



Opening the device is **extremely dangerous**, since live parts and connections are exposed. The device must be fully disconnected from the mains before opening it. Caution: external voltage.



Danger of fire and explosion if hot-air welding devices are used incorrectly, especially in the vicinity of flammable materials and explosive gases.



Danger – can cause burns! Do not touch the heating element tube when hot. Allow the device to cool down. Do not direct hot-air stream towards people or animals.



Caution



The **nominal voltage** indicated on the device must correspond to the mains voltage.



The device **must be monitored** during operation. Heat can reach combustible materials which are out of sight.

The device may only be used by **trained personnel** or under their supervision. Children may not use the device under any circumstances.



Keep away from wet and damp areas.

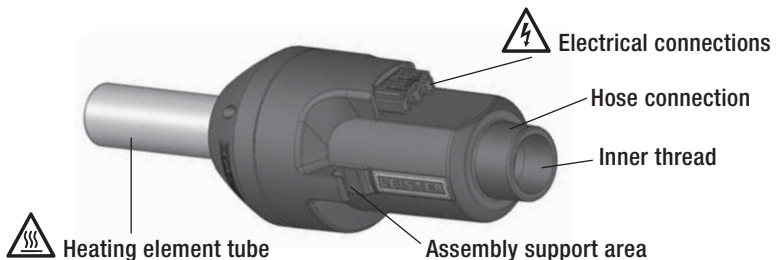

Technical Data

| Type | Voltage / Power | | Min. air volume l/min. (20°C) | Air pressure mbar | Max. air temperature °C | dB (A) |
|----------------|------------------|------------------|----------------------------------|----------------------|----------------------------|--------|
| | 120V~ 50/60Hz | 230V~ 50/60Hz | | | | |
| IGNITER BM4 | | 600W | 80 | 3 | 500 | 58 |
| | 1100W | 1100W | 230 | 25 | 600 | 68 |
| | 1550W | 1600W | 230 | 25 | 600 | 68 |
| IGNITER BR4 | | 3400W | 360 | 40 | 650 | 68 |

| IGNITER | | BM4 | BR4 |
|--|------------------------|-----|-------|
| Weight | kg | 1.0 | 1.2 |
| Conformity mark | | CE | CE |
| Safety standard | | CS | RU US |
| Type of certification | | CCA | |
| Protection class II | | □ | □ |
| Power classes for the following use: | | | |
| 600 W | Pellets | | |
| 1100 W / 1550 W / 1600 W / 3400 W | Pellets and wood chips | | |
| The right to make technical changes is reserved | | | |
| Connection voltage non-switchable | | | |

Installation dimensions in mm

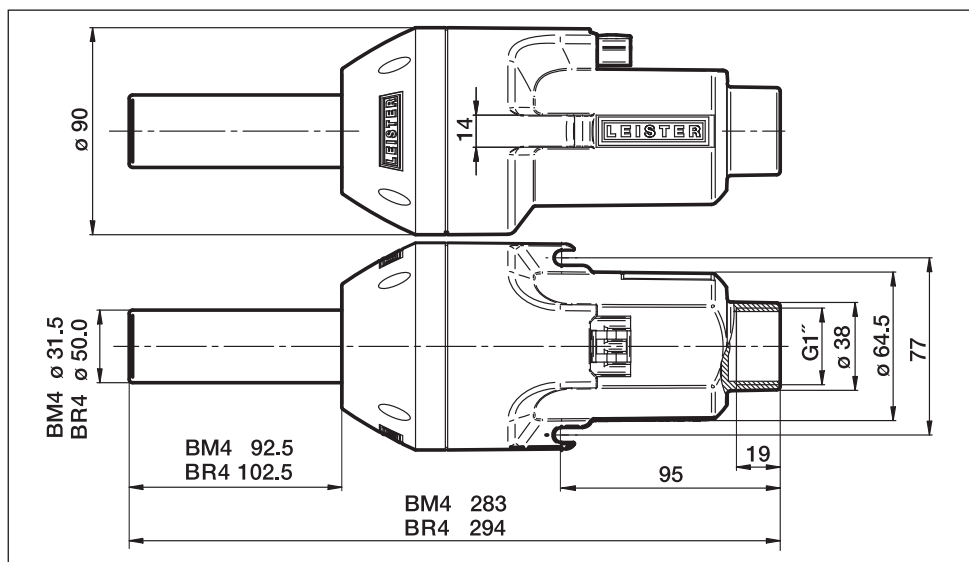

Operating information

- Only use the device when installed in a heating boiler.
- Allow the device to cool down after ignition
 - Connection: Blower and heating separate, switch off heating and ventilate with blower.
 - Connection: Blower and heating, switch off heating and ventilate with secondary blower.
- The installation should be as horizontal as possible (reduces the smoke gas back-pressure).
- Only suck in clean air (see accessories 107.286 and 107.287).

Connection

Blower and heating separate

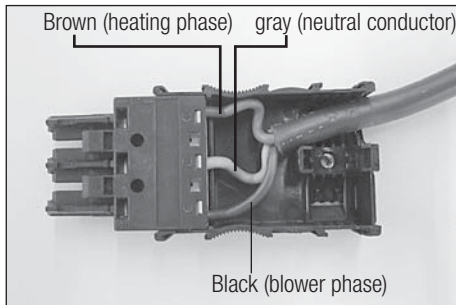

Blower and heating

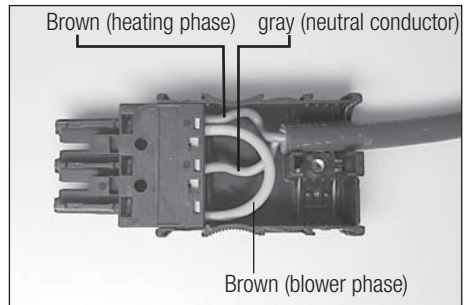

Accessories

Only Leister accessories may be used.

107.286 Air hose

107.287 Hose bracket

141.005 Heating element 120V~ 1050 W

136.918 Heating element 120V~ 1500W

141.003 Heating element 230V~ 550 W

141.002 Heating element 230V~ 1050 W

136.916 Heating element 230V~ 1550 W

145.606 Heating element 230V~ 3300 W

142.967 Power supply cord (Rubber)
with WAGO Plug 3 × 1 mm² × 3 m

143.131 Power supply cord (Silicone)
with WAGO Plug 3 × 1 mm² × 3 m

142.976 Plug with strain relief, kit (WAGO 770)
cable ø 4.5 – 8 mm

148.429 Plug with strain relief, kit (WAGO 770)
(BR4) cable ø 8 – 11.5 mm

Replacing the heating elements

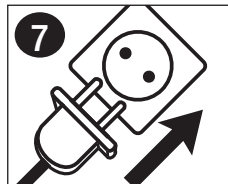
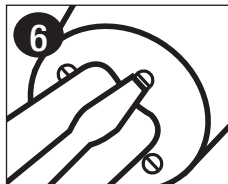
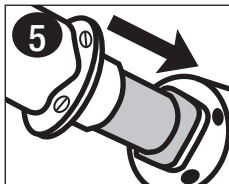
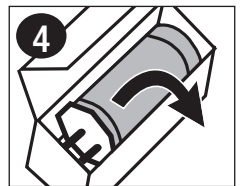
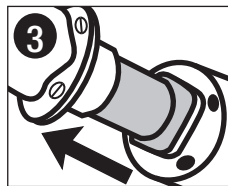
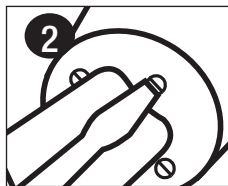
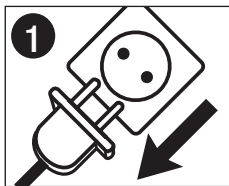

Installation declaration

(as defined by the EC Machinery Directive 2006/42; Annex II B)

Leister Technologies AG, Galileo-Strasse 10, CH-6056 Kaegiswil/Switzerland hereby declares that the incomplete machine

Designation **Hot-air blower**
Type: **IGNITER BM4; IGNITER BR4**

- insofar as is possible from the package supplied – corresponds to the applicable fundamental requirements of the EC Machinery Directive (2006/42).

The incomplete machine furthermore corresponds to the requirements of the following EC directive(s):

EC directive(s): Electromagnetic Compatibility 2004/108
 Low Voltage Directive 2006/95
 RoHS Directive 2011/65

Harmonised standards: EN 12100-1, EN 12100-2, EN 14121-1,
 EN 55014-1, EN 55014-2, EN 61000-6-2,
 EN 61000-3-2, EN 61000-3-3, EN 62233,
 EN 60335-2-45, EN 50581

We further declare that the special technical documents according to Annex VII (Part B) have been compiled for this incomplete machine and that we are obliged to communicate this electronically to the market supervisory authorities upon a justified request to do so.

Name of the documentation officer: Patrick Rieder, Compliance Manager
The commissioning of the incomplete machine is prohibited until it may be determined that the machine in which the incomplete machine has been installed corresponds to the provisions of the EC Machinery Directive (2006/42).

Kaegiswil, 28.05.2013

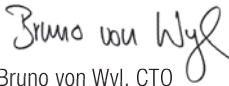
Bruno von Wyl, CTO



Beat Mettler, COO

Disposal



Power tools, accessories and packaging should be recycled. **For EU countries only:** do not dispose of power tools in your household rubbish! According to European Directive 2002/96 on waste electrical and electric equipment and its implementation in national law, power tools which can no longer be used must be collected separately and recycled.

Service and Repairs

- Repairs should only be carried out by authorised **Leister Service Centres**. They guarantee a correct and reliable repair service within reasonable period, using original spare parts in accordance with the circuit diagrams and spare parts lists.

Guarantee

- This device comes with a basic guarantee of three (3) years from the date of purchase (proof of purchase is an invoice or delivery receipt). Damage which arises will be rectified by replacement or repair. Heating elements are excluded from the guarantee.
- Other claims are excluded, subject to legal requirements.
- Damage due to wear and tear, overload or improper treatment is excluded from the guarantee.
- Claims for devices which have been converted or modified by customers are void.



Instructions d'utilisation à lire très attentivement avant mise en marche et à conserver pour dispositions ultérieures.

Leister IGNITER Soufflerie à air chaud

Application

Appareil à encastrer pour chauffages à pellets et à copeaux



Avertissement



Danger de mort à l'ouverture de l'appareil, car des composants et des liaisons sous tension sont découverts. Avant d'ouvrir l'appareil, débranchez-le du secteur sur tous les pôles. Attention : tension externe.



Risque d'incendie et d'explosion en cas d'utilisation non conforme de découpeurs thermiques, en particulier à proximité de matériaux inflammables et de gaz explosifs.



Risque de brûlure ! Ne touchez pas le tuyau de l'élément chauffant s'il est chaud. Laissez refroidir l'appareil. Ne dirigez pas le jet d'air chaud sur les personnes ou les animaux.



Attention



La **tension nominale** indiquée sur l'appareil doit correspondre à la tension du secteur.



L'appareil doit fonctionner **sous supervision**. La chaleur peut atteindre des matériaux inflammables se trouvant hors de portée de vue.

L'appareil doit être utilisé exclusivement par des **spécialistes formés** ou sous leur supervision. L'utilisation de l'appareil par des enfants est strictement interdite.



Protégez l'appareil de l'humidité.

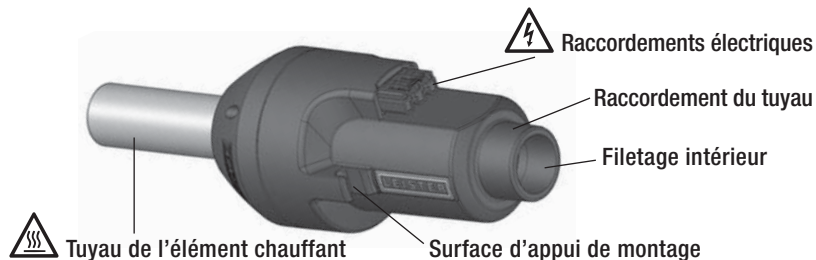

Caractéristiques techniques

| Type | Tension / Puissance | | Débit d'air min. l/min. (20°C) | Pression de l'air mbar | Température de l'air max. °C | dB (A) |
|----------------|---------------------|------------------|-----------------------------------|---------------------------|---------------------------------|--------|
| | 120V~ 50/60Hz | 230V~ 50/60Hz | | | | |
| IGNITER BM4 | | 600 W | 80 | 3 | 500 | 58 |
| | 1100 W | 1100 W | 230 | 25 | 600 | 68 |
| | 1550 W | 1600 W | 230 | 25 | 600 | 68 |
| IGNITER BR4 | | 3400 W | 360 | 40 | 650 | 68 |

| IGNITER | | BM4 | BR4 |
|---|--------------------|------------------|-----|
| Poids | kg | 1.0 | 1.2 |
| Marque de conformité | | CE | CE |
| Signe de sécurité | | Ⓢ c RU us | |
| Type de certification | | CCA | |
| Classe de protection II | | □ | □ |
| Classes de puissance pour les usages suivants : | | | |
| 600 W | Pellets | | |
| 1100 W / 1550 W / 1600 W / 3400 W | Pellets et copeaux | | |
| Sous réserve de modifications techniques | | | |
| Tension d'alimentation non réversible | | | |

Cotes de montage en mm

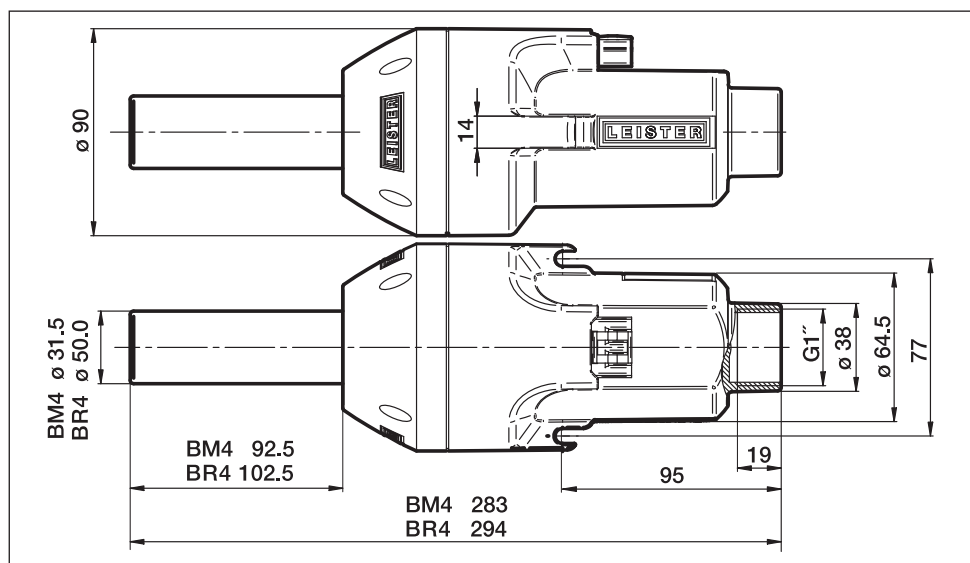

Consignes d'utilisation

- L'appareil doit être utilisé uniquement s'il est monté dans une chaudière de chauffage.
- Refroidissez l'appareil après l'allumage
 - Raccordement : Soufflerie et chauffage séparés, éteignez le chauffage et post-ventilation avec la soufflerie.
 - Raccordement : Soufflerie et chauffage, éteignez le chauffage et post-ventilation avec la soufflerie secondaire.
- Le montage doit être effectué le plus à l'horizontale possible (réduction du reflux des gaz de combustion).
- Aspirez uniquement de l'air propre (voir Accessoires 107.286 et 107.287).

Raccordement

Soufflerie et chauffage séparés

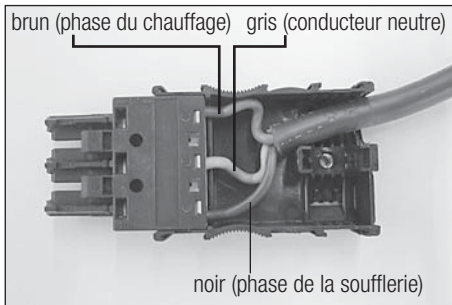

Soufflerie et chauffage

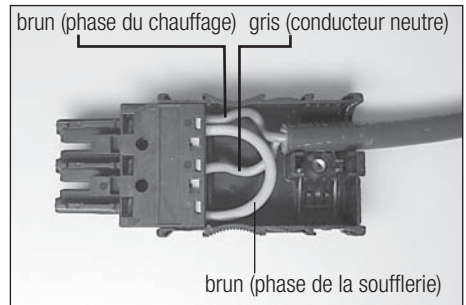

Accessoires

Seuls des accessoires Leister doivent être utilisés.

107.286 Tuyau souple

107.287 Collier de serrage

141.005 Élément chauffant 120V~ 1050W

136.918 Élément chauffant 120V~ 1500W

141.003 Élément chauffant 230V~ 550W

141.002 Élément chauffant 230V~ 1050W

136.916 Élément chauffant 230V~ 1550W

145.606 Élément chauffant 230V~ 3300W

142.967 Câble (caoutchouc) avec prise WAGO
3 × 1 mm² × 3 m

143.131 Câble (silicone) avec prise WAGO,
3 × 1 mm² × 3 m

142.976 Prise avec décharge de traction,
kit (WAGO 770) pour câble ø 4.5 – 8 mm

148.429 Prise avec décharge de traction,
(BR4) kit (WAGO 770) pour câble ø 8 – 11.5 mm

Remplacement de l'élément chauffant

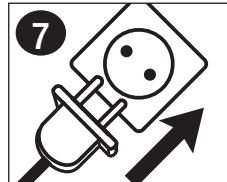
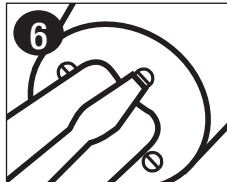
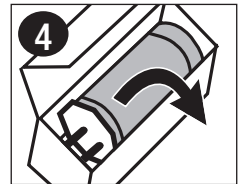
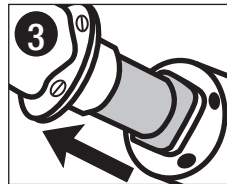
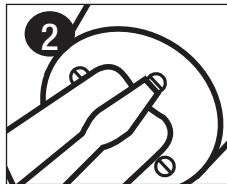
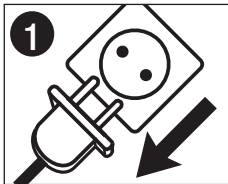

Déclaration d'incorporation

(selon la Directive Machines 2006/42/CE ; Annexe II B)

Par la présente, **Leister Technologies AG, Galileo-Strasse 10, CH-6056 Kaegiswil/Suisse** déclare que la quasi-machine

Désignation : **Soufflerie à air chaud**
Type : **IGNITER BM4; IGNITER BR4**

– dans la mesure où l'étendue de livraison le permet – est conforme aux exigences essentielles applicables de la directive Machines (2006/42/CE).

La quasi-machine satisfait en outre aux exigences de la/des directive(s) suivante(s) :

Directive(s) CE : Compatibilité électromagnétique 2004/108
Directive Basse Tension 2006/95
RoHS Directive 2011/65

Normes harmonisées : EN 12100-1, EN 12100-2, EN 14121-1,
EN 55014-1, EN 55014-2, EN 61000-6-2,
EN 61000-3-2, EN 61000-3-3, EN 62233,
EN 60335-2-45, EN 50581

De plus, nous confirmons également que la documentation technique spécifique à cette quasi-machine a été préparée conformément à l'Annexe VII (Partie B) et nous nous engageons à la remettre aux autorités de surveillance du marché par voie électronique.

Nom du responsable de la documentation : Patrick Rieder, Responsable de la conformité

La mise en service de cette quasi-machine est interdite tant qu'il n'a pas été constaté que la machine dans laquelle elle doit être incorporée est conforme aux dispositions de la directive Machines (2006/42/CE).

Kaegiswil, 28.05.2013

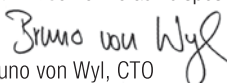
Bruno von Wyl, CTO

Beat Mettler, COO

Elimination



Les appareils électriques, accessoires et emballages doivent être recyclés dans le respect de l'environnement. **Uniquement pour les pays européens** : Ne jetez pas les appareils électriques dans les déchets ménagers ! Conformément à la directive européenne 2002/96 concernant les appareils électriques et électroniques usagés et à son application au droit national, les appareils électriques usagés ne doivent plus être collectés séparément et doivent être recyclés dans le respect de l'environnement.

Maintenance et réparation

- Les réparations doivent être réalisées exclusivement par les SAV Leister compétents. Ils garantissent un service de réparation approprié et fiable avec des pièces d'origine, conformément aux schémas de câblage et aux listes des pièces de rechange.

Garantie

- L'appareil est couvert par une garantie de base de trois (3) ans à compter de la date d'achat (prouvée grâce à la facture ou au bon de livraison). Une livraison de remplacement ou des réparations permettent de corriger les dommages survenus. Les éléments chauffants sont exclus de cette garantie.
- Toute autre prétention est exclue, sous réserve des dispositions légales applicables.
- Les dommages imputables à l'usure naturelle, à une surcharge ou à une manipulation non conforme sont exclus de la garantie.
- Toute prétention est exclue pour les appareils qui ont été transformés ou modifiés par l'acheteur.



Por favor, leer detenidamente las instrucciones antes del uso y guardarlas para referencia adicional.

Leister IGNITER Soplante de aire caliente

Aplicación

Aparato para el montaje en calefacciones con pellets y virutas



Advertencia



Existe **peligro de muerte** al abrir el aparato, ya que se dejan al componentes y conexiones conductoras de corriente. Antes de abrirlo, hay que desconectarlo completamente de la red. Atención, tensión externa.



Peligro de incendio y explosión por uso inadecuado de aparatos de aire caliente, en especial cerca de materiales inflamables y gases explosivos.



¡Peligro de quemaduras! No toque el tubo de caldeo si está caliente. Espere a que el aparato se enfríe. No dirija el chorro de aire caliente hacia personas o animales.



Precaución



La **tensión nominal** indicada en el aparato debe coincidir con la tensión de red.



El aparato debe **supervisarse** mientras esté funcionando. El calor puede alcanzar materiales inflamables que se encuentren fuera de vista.

El aparato sólo podrá ser utilizado por **personal especializado** debidamente formado o bajo su supervisión. Se prohíbe terminantemente su uso por parte de niños.



Proteger el aparato **de la humedad y el agua**.

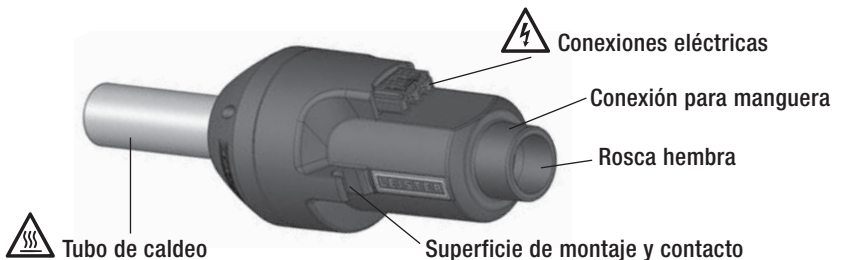

Datos técnicos

| Tipo | Tensión / Potencia | | Caudal de aire mín. l/min. (20°C) | Presión del aire mbar | Temperatura máx. del aire °C | dB (A) |
|----------------|--------------------|------------------|--------------------------------------|--------------------------|---------------------------------|--------|
| | 120V~ 50/60Hz | 230V~ 50/60Hz | | | | |
| IGNITER BM4 | | 600 W | 80 | 3 | 500 | 58 |
| | 1100 W | 1100 W | 230 | 25 | 600 | 68 |
| | 1550 W | 1600 W | 230 | 25 | 600 | 68 |
| IGNITER BR4 | | 3400 W | 360 | 40 | 650 | 68 |

| IGNITER | | BM4 | BR4 |
|--|-------------------|-----------|-----|
| Peso | kg | 1.0 | 1.2 |
| Marca de conformidad | | CE | CE |
| Marca de seguridad | | CS cRU us | |
| Tipo de certificado | | CCA | |
| Clase de aislamiento II | | □ | □ |
| Clases de potencia para los siguientes usos: | | | |
| 600 W | Pellets | | |
| 1100 W / 1550 W / 1600 W / 3400 W | Pellets y virutas | | |
| Sujeto a modificaciones técnicas | | | |
| Tensión de alimentación no conmutable | | | |

Dimensiones de montaje en mm

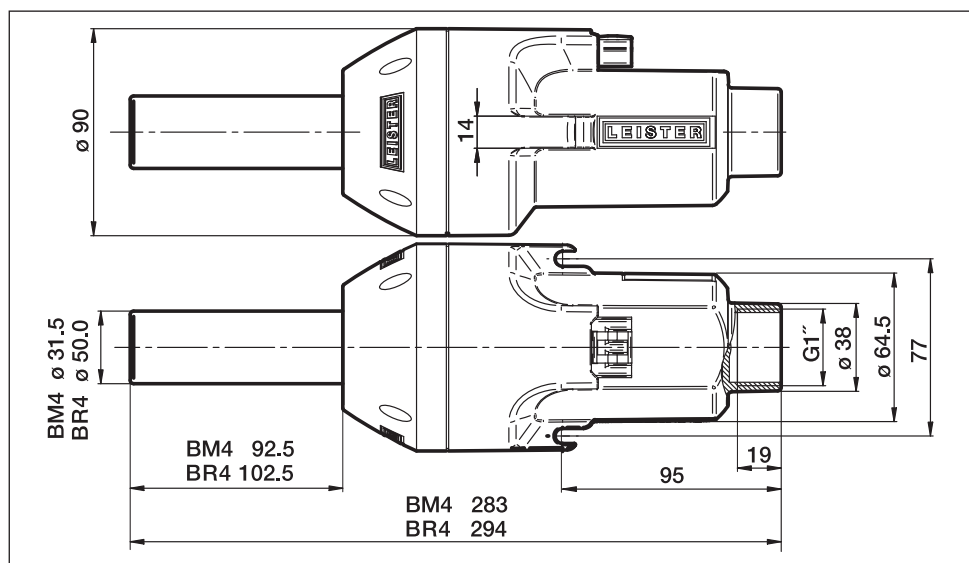

Indicaciones de uso

- El aparato está únicamente diseñado para su uso en una caldera de calefacción.
- Dejar que el aparato se enfríe tras estar encendido
 - Conexión: Soplante y caldeo separados, apagar el caldeo y airear a continuación con el soplante.
 - Conexión: Soplante y caldeo, apagar el caldeo y airear a continuación con el soplante secundario.
- El montaje debe realizarse lo más horizontal posible (disminución de estancamiento del gas residual).
- Aspirar solo aire limpio (ver accesorios 107.286 y 107.287).

Conexión

Soplante y caldeo separados

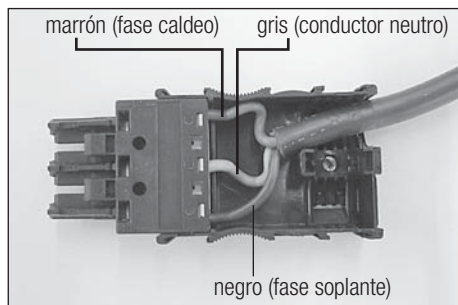

Soplante y caldeo

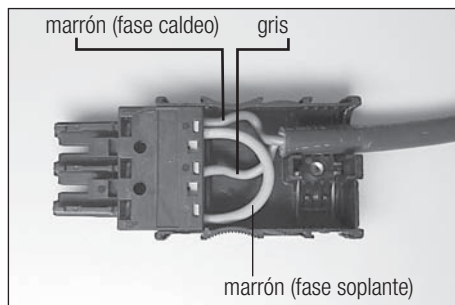

Accesorios

Solo pueden utilizarse accesorios de Leister.

107.286 Manguera de aire

107.287 Abrazadera de la manguera

141.005 Unidad de caldeo 120 V~ 1050 W

136.918 Unidad de caldeo 120 V~ 1500 W

141.003 Unidad de caldeo 230 V~ 550 W

141.002 Unidad de caldeo 230 V~ 1050 W

136.916 Unidad de caldeo 230 V~ 1550 W

145.606 Unidad de caldeo 230 V~ 3300 W

142.967 Cable (goma) con enchufe WAGO,
3 × 1 mm² × 3 m

143.131 Cable (silicona) con enchufe WAGO,
3 × 1 mm² × 3 m

142.976 Enchufe con descarga de tracción,
juego (WAGO 770) para cable l ø 4.5 – 8 mm

148.429 Enchufe con descarga de tracción,
(BR4) kit (WAGO 770) juego para cable ø 8 – 11.5 mm

Sustitución de la unidad de caldeo

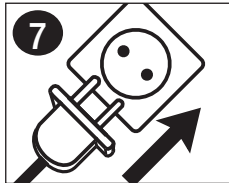
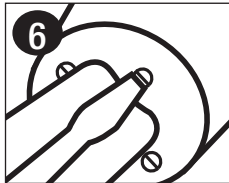
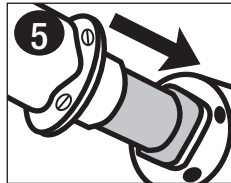
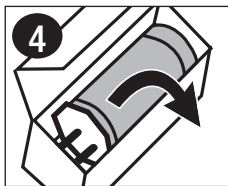
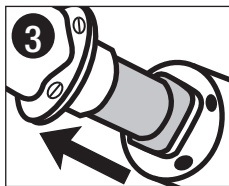
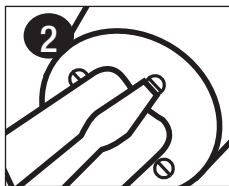
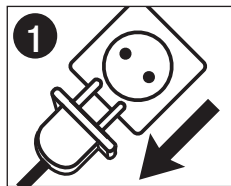

Declaración de montaje

(a efectos de la directiva sobre máquinas de la CE 2006/42, anexo II B)

Por la presente, **Leister Technologies AG, Galileo-Strasse 10, CH-6056 Kaegiswil/Suiza** declara que la máquina incompleta

Denominación: **Soplante de aire caliente**

Tipo: **IGNITER BM4; IGNITER BR4**

cumple las exigencias fundamentales aplicables de la directiva sobre máquinas de la CE (2006/42), en la medida en que el volumen de suministro lo permita.

La máquina incompleta cumple además las exigencias de la(s) siguiente(s) directiva(s) de la CE):

Directiva(s) de la CE): **Compatibilidad electromagnética 2004/108**

Directiva de baja tensión 2006/95

RoHS - Directiva 2011/65

Normas armonizadas: **EN 12100-1, EN 12100-2, EN 14121-1,
EN 55014-1, EN 55014-2, EN 61000-6-2,
EN 61000-3-2, EN 61000-3-3, EN 62233,
EN 60335-2-45, EN 50581**

Aparte declaramos que la documentación técnica especial para esta máquina incompleta se ha elaborado según el anexo VII (parte B) y nos comprometemos a transmitirla por vía electrónica a las autoridades de control de mercado cuando se nos solicite justificadamente.

Nombre del responsable de la documentación: **Patrick Rieder, Compliance Manager**

La puesta en funcionamiento de la máquina incompleta queda prohibida hasta que, en caso necesario, se constate que la máquina en la que esta máquina incompleta se ha instalado cumple las disposiciones de la directiva sobre máquinas de la CE (2006/42).

Kaegiswil, 28.05.2013

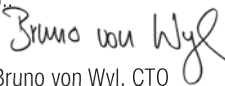
Bruno von Wyl, CTO

Beat Mettler, COO

Eliminación



Los aparatos eléctricos, accesorios y embalajes deben ser reciclados ecológicamente. **Solo para países de la UE:** ¡No tire aparatos eléctricos a la basura! Conforme a la directiva europea 2002/96 sobre residuos de aparatos eléctricos y electrónicos y su aplicación en derecho nacional, los aparatos eléctricos que ya no se pueden usar deben ser recogidos por separado y reciclados ecológicamente.

Servicio y reparaciones

- Las reparaciones se realizarán únicamente en puntos de servicio técnico autorizados por Leister. Estos garantizan un servicio de reparación fiable y especializado con piezas de repuesto originales conforme a los planos de conexiones y a las listas de piezas de repuesto.

Garantía

- Para este aparato existe una garantía básica de tres (3) años a partir de la fecha de compra (se prueba con recibo de compra o justificante de entrega). Los daños que se produzcan se eliminarán mediante reparación o envío de sustitución. Las unidades de caldeo no se incluyen en esta garantía.
- Quedan excluidos otros derechos, salvo por disposiciones legales.
- Quedan excluidos de la garantía los daños atribuidos al desgaste natural, la sobrecarga o el uso inadecuado del aparato.
- No existe ningún derecho en aparatos reformados o modificados por el comprador.



Prima della messa in funzione leggere attentamente queste istruzioni d'uso e tenerle a disposizione per la consultazione

Leister IGNITER Soffiatrice di aria calda

Applicazione

Dispositivo integrato per gli impianti di riscaldamento a pellet e a legna



Avvertenza



Pericolo di morte: aprendo l'apparecchio si espongono componenti e collegamenti sotto tensione. Prima di aprire l'apparecchio è necessario scollegarlo dalla rete elettrica. Attenzione: tensione esterna.



Pericolo di incendio e di esplosione in caso di utilizzo non conforme degli apparecchi ad aria calda, in particolare nelle vicinanze di materiali infiammabili e gas esplosivi.



Pericolo di ustione! Non toccare il tubo dell'elemento riscaldante quando è ancora caldo. Lasciar raffreddare l'apparecchio. Non orientare il getto di aria calda verso persone o animali.



Cautela



La **tensione nominale** specificata sull'apparecchio deve coincidere con la tensione di rete.



È necessario mantenere l'apparecchio **sotto controllo** durante il funzionamento. Il calore può raggiungere materiali infiammabili che si trovano fuori dal campo visivo. L'impiego dell'apparecchio è consentito esclusivamente a **personale specializzato** o sotto il monitoraggio di quest'ultimo. È tassativamente vietato l'impiego da parte dei bambini.



Proteggere l'apparecchio dall'umidità e dal contatto con liquidi.

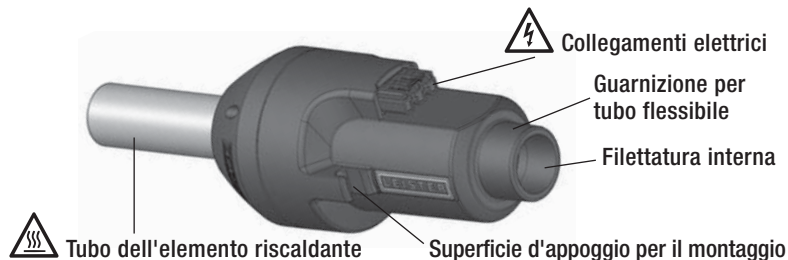

Specifiche tecniche

| Modello | Tensione / Potenza | | Quantità aria min. l/min. (20°C) | Pressione dell'aria mbar | Temperatura dell'aria max. °C | dB (A) |
|----------------|--------------------|-------------------|-------------------------------------|-----------------------------|----------------------------------|--------|
| | 120V~ 50/60 Hz | 230V~ 50/60 Hz | | | | |
| IGNITER BM4 | | 600 W | 80 | 3 | 500 | 58 |
| | 1100 W | 1100 W | 230 | 25 | 600 | 68 |
| | 1550 W | 1600 W | 230 | 25 | 600 | 68 |
| IGNITER BR4 | | 3400 W | 360 | 40 | 650 | 68 |

| IGNITER | | BM4 | BR4 |
|--|----------------|-----|-------|
| Peso | kg | 1.0 | 1.2 |
| Marchio di conformità | | CE | CE |
| Marchio di sicurezza | | CS | RU US |
| Tipo di certificazione | | CCA | |
| Classe di protezione II | | □ | □ |
| Categorie di potenza per i seguenti impieghi: | | | |
| 600 W | Pellet | | |
| 1100 W / 1550 W / 1600 W / 3400 W | Pellet e legna | | |
| Con riserva di modifiche tecniche | | | |
| Tensione allacciamento non commutabile | | | |

Misura d'ingombro in mm

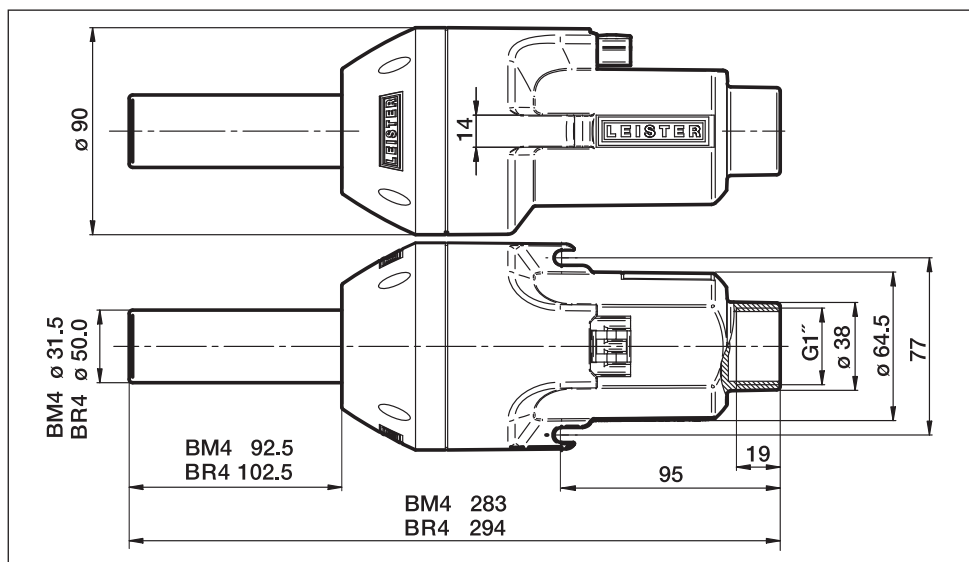

Istruzioni per l'uso

- È possibile utilizzare l'apparecchio solo se è installato in una caldaia da riscaldamento.
- Lasciar raffreddare l'apparecchio dopo l'accensione
 - Collegamento: una volta isolati soffiatrice e riscaldamento, disattivare il riscaldamento e sottoporre a ventilazione con la soffiatrice.
 - Collegamento: soffiatrice e riscaldamento, disattivare il riscaldamento e sottoporre a ventilazione con la soffiatrice secondaria.
- Si consiglia di eseguire l'installazione nella posizione più orizzontale possibile (riduzione di ristagno del gas combusto).
- Aspirare solo l'aria pulita (vedere gli accessori 107.286 e 107.287).

Collegamento

soffiatrice e riscaldamento isolati

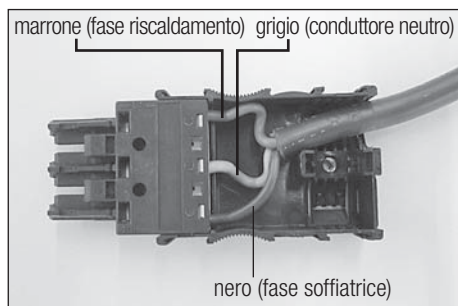

soffiatrice e riscaldamento

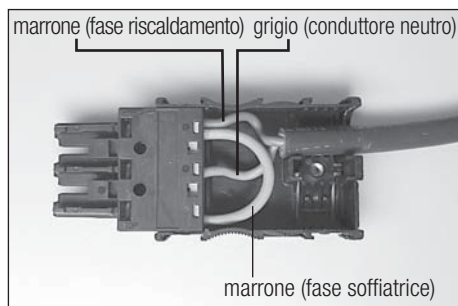

Accessori

È consentito utilizzare solo gli accessori Leister.

107.286 tubo flessibile dell'aria

107.287 staffa del tubo flessibile

141.005 elemento riscaldante 120 V~ 1050 W

136.918 elemento riscaldante 120 V~ 1500 W

141.003 elemento riscaldante 230 V~ 550 W

141.002 elemento riscaldante 230 V~ 1050 W

136.916 elemento riscaldante 230 V~ 1550 W

145.606 elemento riscaldante 230 V~ 3300 W

142.967 Cavo (gomma) con spina WAGO
3 × 1 mm² × 3 m

143.131 Cavo (silicone) con spina WAGO,
3 × 1 mm² × 3 m

142.976 Spina con scarico della trazione,
kit (WAGO 770) per cavo ø 4,5 – 8 mm

148.429 Spina con scarico della trazione,
(BR4) kit (WAGO 770) per cavo ø 8 – 11,5 mm

Sostituzione dell'elemento riscaldante

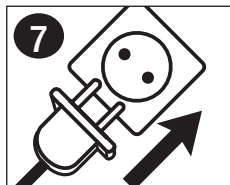
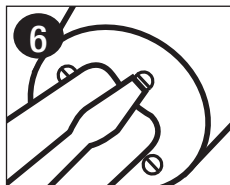
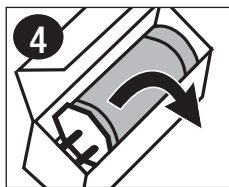
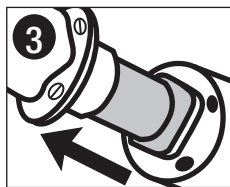
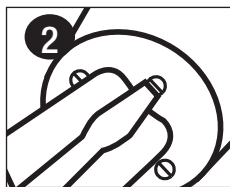
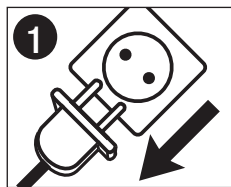

Dichiarazione per l'installazione

(ai sensi della direttiva CE in materia di macchinari 2006/42, nota integrativa II B)

Con il presente documento **Leister Technologies AG, Galileo-Strasse 10, CH-6056 Kaegiswil/Svizzera** dichiara che la macchina incompleta

Descrizione: **soffiatrice di aria calda**
Tipo: **IGNITER BM4; IGNITER BR4**

soddisfa i requisiti fondamentali applicabili della direttiva in materia di macchinari CE (2006/42) a seconda delle possibilità previste dalla fornitura.

La macchina incompleta soddisfa inoltre i requisiti della/e seguente/i direttiva/e CE:

Direttiva/e CE: compatibilità elettromagnetica 2004/108
Direttiva in materia di basse tensioni 2006/95
RoHS - Direttiva 2011/65

Norme armonizzate: EN 12100-1, EN 12100-2, EN 14121-1,
EN 55014-1, EN 55014-2, EN 61000-6-2,
EN 61000-3-2, EN 61000-3-3, EN 62233,
EN 60335-2-45, EN 50581

Inoltre si dichiara di aver prodotto la documentazione tecnica speciale ai sensi della nota integrativa VII (sez. B) per la presente macchina incompleta con l'obbligo di fornirla su espressa richiesta in formato elettronico alle autorità competenti del monitoraggio del mercato.

Nominativo del responsabile della documentazione: Patrick Rieder, Compliance Manager

L'attivazione della macchina incompleta è vietata fino quando non sia stato eventualmente stabilito che la macchina, in cui è stata installata la macchina incompleta, soddisfi le disposizioni della direttiva in materia di macchinari CE (2006/42).

Kaegiswil, 28.05.2013

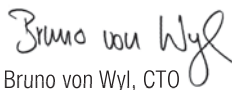
Bruno von Wyl, CTO



Beat Mettler, COO

Smaltimento



Gli utensili elettrici, gli accessori e gli imballaggi devono essere riciclati nel rispetto dell'ambiente. **Solo per i paesi UE:** non smaltire gli utensili elettrici insieme ai rifiuti domestici. Ai sensi della Direttiva Europea 2002/96 in materia degli apparecchi elettrici ed elettronici usati e della relativa implementazione nella legislazione nazionale, è necessario raccogliere separatamente gli apparecchi elettrici non più utilizzabili e introdurli in un sistema di riciclaggio a basso impatto ambientale.

Servizio di assistenza e riparazione

- Le riparazioni devono essere eseguite esclusivamente dai centri di assistenza tecnica Leister autorizzati. I centri di assistenza tecnica garantiscono un servizio di riparazione professionale ed affidabile con pezzi di ricambio originali conformi agli schemi elettrici e agli specifici elenchi.

Garanzia

- Questo apparecchio è coperto da una garanzia base di tre (3) anni dalla data di acquisto (prova mediante fattura o bolla di consegna). In caso di danni la garanzia prevede la fornitura sostitutiva o la riparazione. Gli elementi riscaldanti sono esclusi dalla garanzia.
- Sono escluse altre eventuali rivendicazioni, salvo le disposizioni di legge.
- I danni, riconducibili alla naturale usura, al sovraccarico o alla scorretta manipolazione, vengono esclusi dalla garanzia.
- Non sono previsti eventuali diritti nei confronti degli apparecchi sottoposti a modifiche o alterazioni da parte dell'acquirente.



Gebruiksaanwijzing voor ingebruikname, zorgvuldig lezen en voor latere naslag bewaren.

Leister IGNITER Heteluchtventilator

Toepassing

Inbouwapparaat voor pellet- en houtspaanderverwarmingen



Waarschuwing



Levensgevaar bij het openen van het apparaat, omdat dan stroomgeleidende componenten en aansluitingen toegankelijk zijn. Vóór het openen van het apparaat moet het met alle polen van het lichtnet worden gescheiden. Opgelet: extern toegevoerde spanning.



Brand- en ontploffingsgevaar bij ondeskundig gebruik van heteluchtapparaten, vooral in de buurt van brandbare materialen en explosieve gassen.



Verbrandingsgevaar! De buis met het verwarmingselement niet in hete toestand aanraken. Het apparaat eerst laten afkoelen.
De heteluchtstraal niet op personen of dieren richten.



Veiligheid



De **nominale spanning** die op het apparaat is aangegeven moet met de lichtnetspanning overeenstemmen.



Het apparaat mag **niet zonder bewaking** in werking zijn. De warmte kan naar brandbare en zich buiten het gezichtsveld bevindende materialen toestromen.

Het apparaat mag alleen door **opgeleid vakpersoneel** of onder diens toezicht bediend worden. Het is kinderen verboden het apparaat te gebruiken.



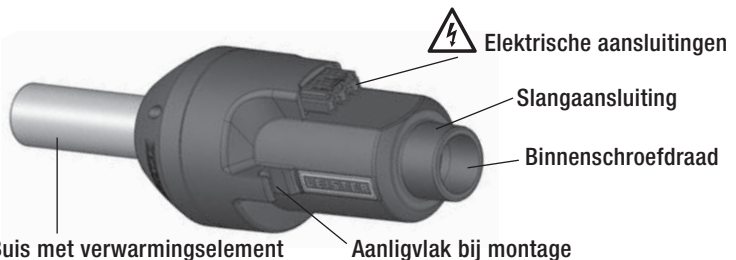

Bescherm het apparaat **tegen vocht en damp**.



Technische gegevens

| Type | Spanning / Vermogen | | Min. luchtstroom ltr/min (20°C) | Luchtdruk mbar | Max. Licht- temperatuur °C | dB (A) |
|----------------|---------------------|------------------|------------------------------------|-------------------|-------------------------------|--------|
| | 120V~ 50/60Hz | 230V~ 50/60Hz | | | | |
| IGNITER BM4 | | 600 W | 80 | 3 | 500 | 58 |
| | 1100 W | 1100 W | 230 | 25 | 600 | 68 |
| | 1550 W | 1600 W | 230 | 25 | 600 | 68 |
| IGNITER BR4 | | 3400 W | 360 | 40 | 650 | 68 |

| IGNITER | | BM4 | BR4 |
|--|--------------------------|---|---|
| Gewicht | kg | 1.0 | 1.2 |
| Conformiteitskenmerk | | CE | CE |
| Veiligheidskenmerk | |  | |
| Certificeringstype | | CCA | |
| Veiligheidsklasse II | |  |  |
| Vermogensklassen voor de volgende toepassingen: | | | |
| 600 W | Pellets | | |
| 1100 W / 1550 W / 1600 W / 3400 W | Pellets en houtspaanders | | |
| Technische wijzigingen voorbehouden | | | |
| Aansluitspanning niet omschakelbaar | | | |

Inbouwmaten in mm

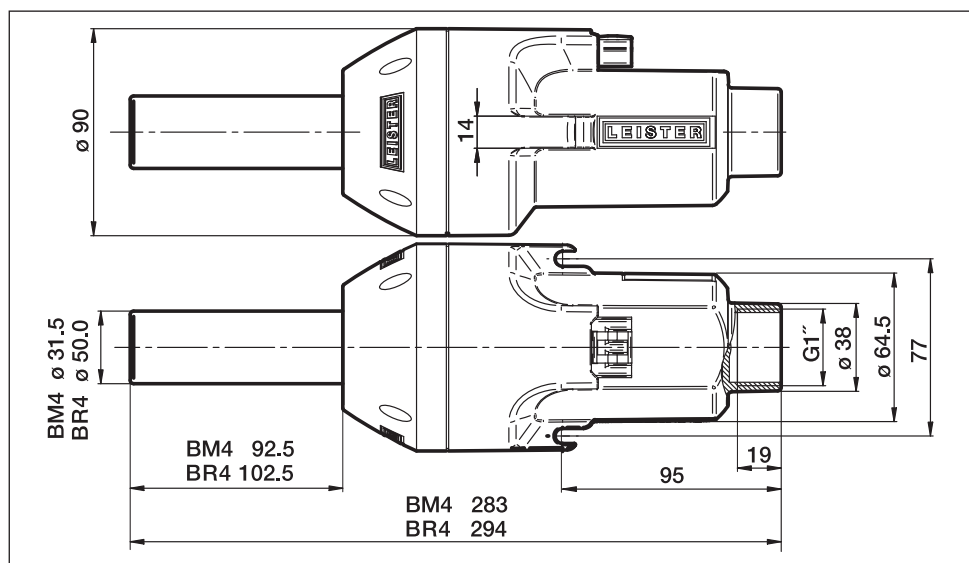

Instructies voor het gebruik

- Het apparaat mag alleen worden gebruikt wanneer het in een verwarmingsketel is ingebouwd.
- Afkoelingsmethode van het apparaat na ontsteking
 - Aansluitingstype: Ventilator en verwarming gescheiden: Verwarming uitschakelen en met ventilator na-beluchten.
 - Aansluitingstype: Ventilator en verwarming gecombineerd: Verwarming uitschakelen en met een secundaire ventilator na-beluchten.
- De inbouw moet zo horizontaal mogelijk plaatsvinden (vermindering van van rookgasconcentraties).
- Alleen zuivere lucht aanzuigen (zie toebehoren 107.286 en 107.287).

Aansluiting

Ventilator en verwarming gescheiden

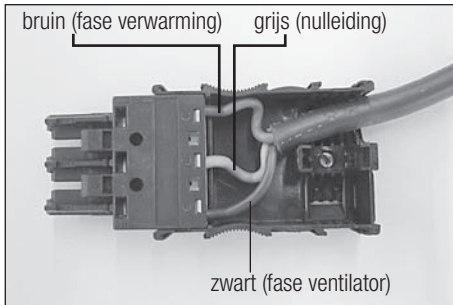

Ventilator en verwarming gecombineerd

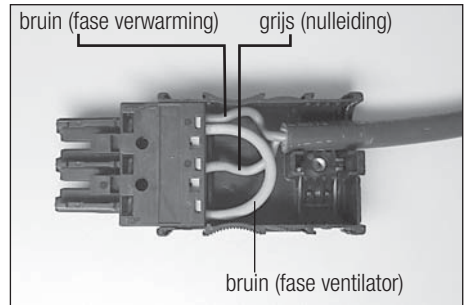

Toebehoren

Er mogen alleen toebehoren van Leister worden gebruikt.

| | | | |
|---------|----------------------------------|---------|---|
| 107.286 | Lucht slang | 142.967 | Kabel (rubber) met WAGO-stekker, 3 × 1 mm ² × 3 m |
| 107.287 | Slangenklem | 143.131 | Kabel (silicone) met WAGO-stekker, 3 × 1 mm ² × 3 m |
| 141.005 | Verwarmingselement 120 V~ 1050 W | 142.976 | Stekker met kabelontlasting, kit (WAGO 770) voor kabel ø 4.5 – 8 mm |
| 136.918 | Verwarmingselement 120 V~ 1500 W | 148.429 | Stekker met kabelontlasting, kit (WAGO 770) (BR4) voor kabel ø 8 – 11.5 mm |
| 141.003 | Verwarmingselement 230 V~ 550 W | | |
| 141.002 | Verwarmingselement 230 V~ 1050 W | | |
| 136.916 | Verwarmingselement 230 V~ 1550 W | | |
| 145.606 | Verwarmingselement 230 V~ 3300 W | | |

Vervangen verwarmingselement

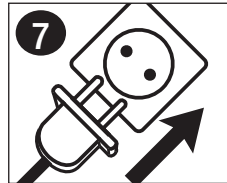
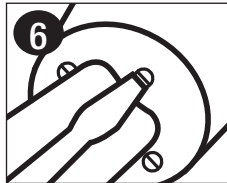
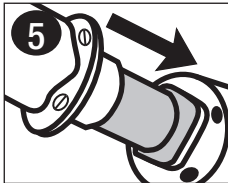
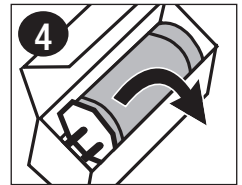
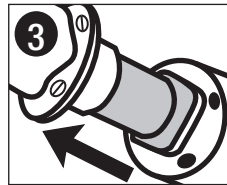
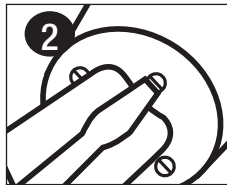
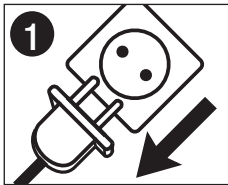

Inbouwverklaring

(in de zin van de EG-machinerichtlijn 2006/42, bijlage II B)

Leister Technologies AG, Galileo-Strasse 10, CH-6056 Kaegiswil/Zwitserland verklaart hiermee dat de onvolledige machine.

Benaming: **Heteluchtventilator**
Type: **IGNITER BM4; IGNITER BR4**

- voorzover dit m.b.t. de leveringsomvang mogelijk is - overeenkomt met de fundamentele eisen uit de EG-machinerichtlijn (2006/42) die hier van toepassing zijn.

De onvolledige machine komt bovendien overeen met de eisen uit de volgende EG-richtlijnen):

EG-richtlijn(en): Elektromagnetische compatibiliteit 2004/108
Laagspanningsrichtlijn 2006/95
RoHS-richtlijn 2011/65

Geharmoniseerde normen: EN 12100-1, EN 12100-2, EN 14121-1,
EN 55014-1, EN 55014-2, EN 61000-6-2,
EN 61000-3-2, EN 61000-3-3, EN 62233,
EN 60335-2-45, EN 50581

Verder verklaren wij, dat voor deze onvolledige machine de speciale technische documenten volgens bijlage VII (deel B) werden opgesteld en verplichten ons, deze op gemotiveerd verlangen de autoriteiten voor markttoezicht elektronisch ter beschikking te stellen.

Naam van de voor documentatie gemachtigde: Patrick Rieder, Compliance Manager

Het inbedrijfstellen van deze onvolledige machine is zó lang verboden, tot, in voorkomende gevallen, werd vastgesteld dat de installatie, waarin de onvolledige machine werd ingebouwd, met de bepalingen uit EG-machinerichtlijn (2006/42) overeenkomt.

Kaegiswil, 28.05.2013

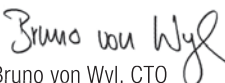
Bruno von Wyl, CTO

Beat Mettler, COO

Afvalverwijdering



Elektrisch gereedschap, toebehoren en verpakkingen dienen naar een milieugeschikte recycling gebracht te worden. **Alleen voor EU-lidstaten:** Geef elektrisch gereedschap niet met het huisvuil mee! Volgens de Europese Richtlijn 2002/96 betreffende oude elektrische en elektronische apparaten en diens omzetting naar nationale wetten moeten afgedankte elektrische apparaten gescheiden verzameld en naar een milieugeschikt recyclestation gebracht worden.

Service en reparatie

- Reparaties mogen uitsluitend door geautoriseerde Leister Servicepunten worden uitgevoerd. Deze waarborgen een deskundige en betrouwbare reparatieservice met originele-reserveonderdelen volgens de schakelschema's en reserveonderdeellijsten.

Garantie

- Voor dit apparaat bestaat een principiële garantie van drie (3) jaar vanaf datum van aankoop (te bewijzen met rekening of leveringsbewijs). Aan het apparaat ontstane schade wordt door levering van reserveonderdelen of door reparatie verholpen. Verwarmingselementen maken geen deel uit van deze garantie
- Verdere claims zijn uitgesloten, tenzij deze baseren op wettelijke voorschriften.
- Schade die veroorzaakt is door natuurlijke slijtage, overbelasting of ondeskundige behandeling is van deze garantie uitgesloten.
- Voor apparaten die door de koper werden omgebouwd of veranderd vervalt de aanspraak op garantie.



Läs noga igenom bruksanvisningen innan automaten används för första gången och tag vara på den i fortsättningen.

Leister IGNITER Varmluftsfläkt

Användning

Apparat för inmontering i värmepannor som eldas med pellets och träflis



Varning



Livsfara kan uppstå om apparaten öppnas eftersom spänningsförande komponenter och anslutningar då blir åtkomliga. Koppla alltid loss (alla poler) apparaten innan den skall öppnas. Obs! Främmande spänning.



Brand- och explosionsrisk vid osakkunnig användning av varmluftsmaskiner, i synnerhet i närheten av antändliga material och explosiva gaser.



Risk för brännskador! Vidrör inte värmeelementröret när det ännu är hett. Låt apparaten svalna en tid. Rikta aldrig den heta värmestrålen mot personer eller djur.



Se upp!



Den **märkspänning** som är angiven på apparaten måste stämma överens med nätspänningen.



Apparaten **måste övervakas** när den är i drift. Värme kan nå brännbara material som befinner sig utom synhåll.

Apparaten får endast användas av **utbildad fackpersonal** eller under deras tillsyn. Barn får absolut inte använda apparaten.



Skydda maskinen mot fukt och väta.

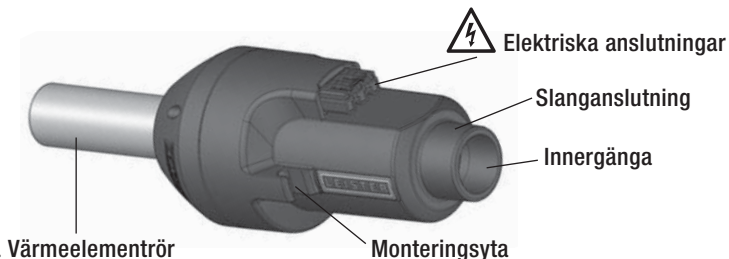

Driftsinstruktioner

- Apparaten måste vara inmonterad innan den får användas i en värmepanna.
- Efter tändningen skall apparaten svalna av
 - Anslutning: Fläkt och värme separerade, stäng av värmen och efterventilera med fläkten.
 - Anslutning: Fläkt och värme, stäng av värmen och efterventilera med sekundärfläkten.
- Inmonteringen bör helst vara horisontellt utförd (mindre blockering av rökgas).
- Endast ren luft får sugas in (se tillbehör 107.286 och 107.287).

Anslutning

Fläkt och värme separerade

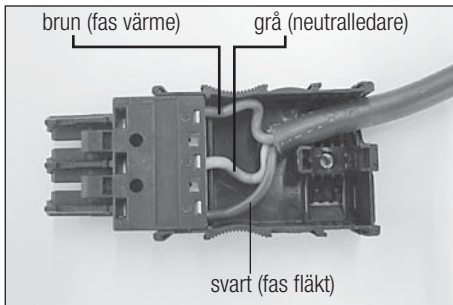

Fläkt och värme

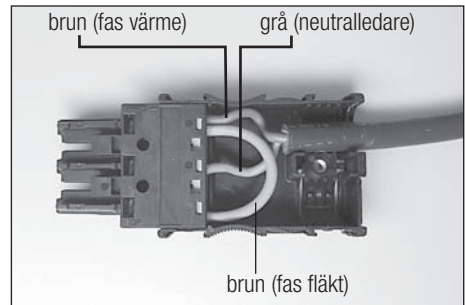

Tillbehör

Endast tillbehör från Leister får användas.

107.286 Luftslang

107.287 Slangklämma

141.005 Värmeelement 120V~ 1050W

136.918 Värmeelement 120V~ 1500W

141.003 Värmeelement 230V~ 550W

141.002 Värmeelement 230V~ 1050W

136.916 Värmeelement 230V~ 1550W

145.606 Värmeelement 230V~ 3300W

142.967 Kabel (gummi) med WAGO-stickkontakt,
3 × 1 mm² × 3 m

143.131 Kabel (silikon) med WAGO-stickkontakt,
3 × 1 mm² × 3 m

142.976 Stickkontakt med dragavlastning,
sats (WAGO 770) för kabel \varnothing 4.5 – 8 mm

148.429 Stickkontakt med dragavlastning,
(BR4) sats (WAGO 770) för kabel \varnothing 8 – 11.5 mm

Byte av värmeelement

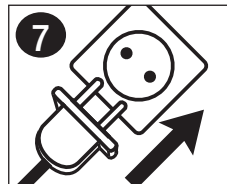
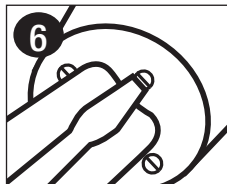
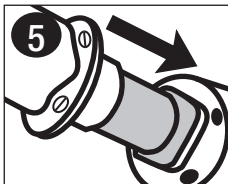
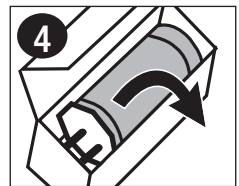
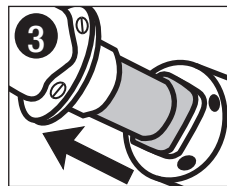
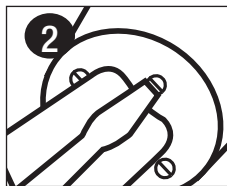
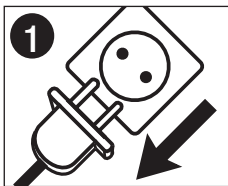

Monteringsdeklaration

(enligt EG-maskindirektiv 2006/42; bilaga II B)

Leister Technologies AG, Galileo-Strasse 10, CH-6056 Kaegiswil/Schweiz försäkrar härmed att den ofullständiga maskinen

Beteckning: **Varmluftsfläkt**
Typ: **IGNITER BM4; IGNITER BR4**

- såvida det är möjligt i hänsyn till leveransens omfång – uppfyller de tillämpliga grundläggande kraven i EG-maskin-direktiv (2006/42).

Den ofullständiga maskinen motsvarar dessutom kraven i följande EG-direktiv:

EG-direktiv: Elektromagnetisk kompatibilitet 2004/108
Lågspänningsdirektiv 2006/95
RoHS - direktiv 2011/65

Harmoniserande standarder: EN 12100-1, EN 12100-2, EN 14121-1,
EN 55014-1, EN 55014-2, EN 61000-6-2,
EN 61000-3-2, EN 61000-3-3, EN 62233,
EN 60335-2-45, EN 50581

Dessutom försäkras vi att specialdokumenten för denna ofullständiga maskin enligt bilaga VII (del B) har utfärdats samt vi åtar oss att vid rimlig begäran skicka dessa på elektronisk väg till behöriga tillsynsmyndigheter inom branschen.

Dokumentationsansvarig: Patrick Rieder, Compliance Manager

I drifttagningen av den ofullständiga maskinen är så länge inte tillåten tills det eventuellt har konstaterats att apparaten har monterats in i den ofullständiga maskinen och att den motsvarar kraven i EG-maskindirektiv (2006/42).

Kaegiswil, 28.05.2013

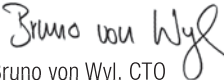
Bruno von Wyl, CTO



Beat Mettler, COO

Avfallshantering



Elektriska verktyg, tillbehör och förpackningsmaterial ska lämnas till återanvändning enligt miljöföreskrift. **Endast för länder inom EU:** Kasta aldrig elverktyg i soporna! Enligt det europeiska direktivet 2002/96 om avfall som utgörs av eller innehåller elektriska eller elektroniska produkter måste kasserade elverktyg sopsorteras och lämnas till en miljöstation med uppsamlingsställe för återvinning.

Service och reparation

- Reparationer får endast utföras av auktoriserade Leister-serviceverkstäder. Dessa verkstäder kan garantera en fackmannamässig och tillförlitlig reparationservice med originalreservdelar enligt tillämpliga kretsscheman och reservdelslistor.

Garanti

- För denna apparat ges en basgaranti på tre (3) år från inköpsdatum (redovisas med kvitto eller följesedel). Skador som uppstått kommer att åtgärdas med reservdelar eller reparation. Värmeelement ingår inte i denna garanti.
- Alla andra garantianspråk är uteslutna med förbehåll för tillämpliga bestämmelser.
- Skador som uppstår genom naturligt slitage, överbelastning eller felaktig hantering, omfattas inte av denna garanti.
- Garantianspråk består inte för maskiner som modifierats eller förändrats av användaren.



Ta vare på bruksanvisningen og les den nøye før apparatet tas i bruk.

Leister IGNITER Varmluftblåser

Bruk

Innebygget apparat for oppvarming med pellet og trespon



Advarsel



Livsfare ved åpning av apparatet, da spenningsførende komponenter og tilkninger blottlegges. Før apparatet åpnes, må dette være koblet fra nettet på alle poler. Forsikt, fremmedspenning.



Brann- og eksplosjonsfare ved feil bruk av varmluftapparater, særdeles i nærheten av brennbare materialer og eksplosive gasser.



Fare for brannskader! Røret til varmeelementet skal ikke berøres når det er i varm tilstand. La apparatet avkjøle seg. Varmluftstrålen må ikke rettes mot mennesker eller dyr.



Forsiktig



Merkespenningen som er angitt på apparatet, må stemme overens med nettspenningen.



Apparatet **må overvåkes** når det er i drift. Varme kan spre seg til brennbare materialer som befinner seg utenfor synsvidde.

Apparatet skal kun brukes av hertil utdannet **fagpersonell**, eller under deres tilsyn. Barn må ikke få tilgang til apparatet, eller bruke det.



Apparatet **må beskyttes mot fuktighet og væte**.



Rør til varmeelementet

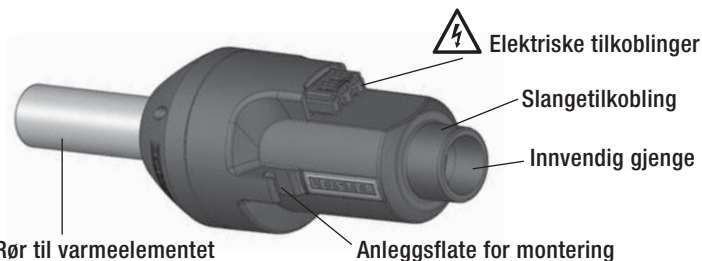

Tekniske data

| Typ | spenning / effekt | | Min. luftmengde l/min. (20°C) | Luftrykk mbar | Maks. lufttemperatur °C | dB (A) |
|----------------|-------------------|------------------|----------------------------------|------------------|----------------------------|--------|
| | 120V~ 50/60Hz | 230V~ 50/60Hz | | | | |
| IGNITER BM4 | | 600 W | 80 | 3 | 500 | 58 |
| | 1100 W | 1100 W | 230 | 25 | 600 | 68 |
| | 1550 W | 1600 W | 230 | 25 | 600 | 68 |
| IGNITER BR4 | | 3400 W | 360 | 40 | 650 | 68 |

| IGNITER | | BM4 | BR4 |
|--|-------------------|---|--------------------------|
| Vekt | kg | 1.0 | 1.2 |
| CE-merking | | CE | CE |
| Sikkerhetstegn | |  | |
| Sertifiseringstype | | CCA | |
| Beskyttelsesklasse II | | <input type="checkbox"/> | <input type="checkbox"/> |
| Ytelsesklasser for følgende bruk: | | | |
| 600 W | pellet | | |
| 1100 W / 1550 W / 1600 W / 3400 W | pellet og trespon | | |
| Med forbehold om tekniske endringer | | | |
| Nettspenning ikke reversibel | | | |

Innbyggingsmål i mm

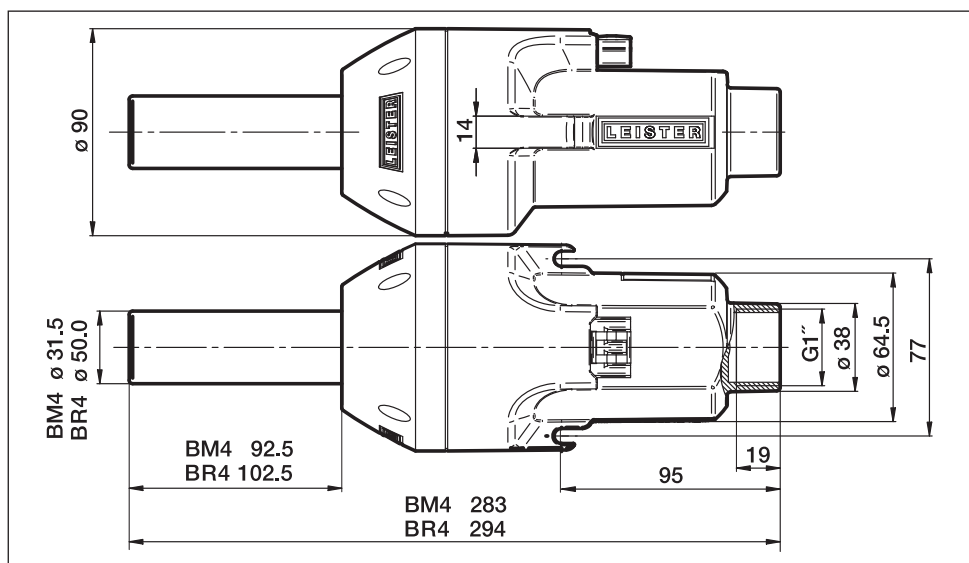

Driftsanvisninger

- Apparatet skal kun brukes montert i en varmekjele.
- Apparatet må avkjøles etter tenning
 - Tilkobling: Blåser og oppvarming separat, oppvarmingen slås av og det etterluftes med blåseren.
 - Tilkobling: Blåser og oppvarming, oppvarmingen slås av og det etterluftes med sekundærblåseren.
- Monteringens bør helst utføres horisontalt hvis det er mulig (reduksjon av returtrykk av røygass).
- Kun ren luft må suges inn (se tilbehør 107.286 og 107.287).

Tilkobling

Blåser og oppvarming separat

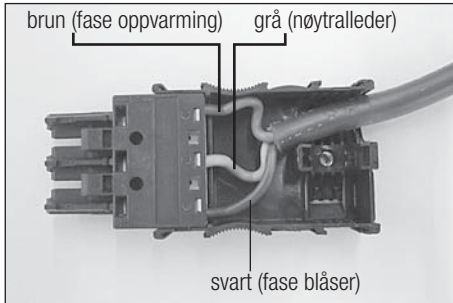

Blåser og oppvarming

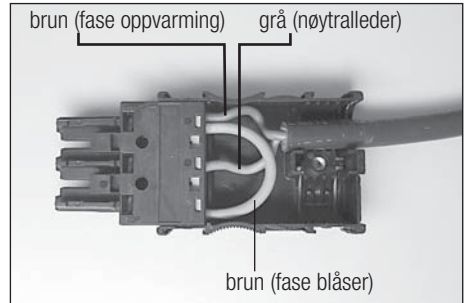

Tilbehør

Det skal kun brukes tilbehør fra Leister

107.286 Luftslange

107.287 Slangeklemme

141.005 Varmeelement 120V~ 1050W

136.918 Varmeelement 120V~ 1500W

141.003 Varmeelement 230V~ 550W

141.002 Varmeelement 230V~ 1050W

136.916 Varmeelement 230V~ 1550W

145.606 Varmeelement 230V~ 3300W

142.967 Strømledning (gummi) med WAGO-støpsel
3 × 1 mm² × 3 m

143.131 Strømledning (silikon) med WAGO-støpsel
3 × 1 mm² × 3 m

142.976 Støpsel med strekkavlastning, sett (WAGO 770)
for kabel ø 4.5 – 8 mm

148.429 Støpsel med strekkavlastning, sett (WAGO 770)
(BR4) for kabel for kabel ø 8 – 11.5 mm

Sifte av varmeelement

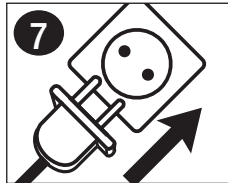
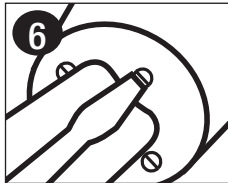
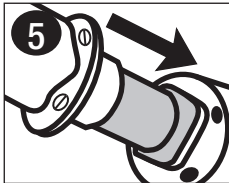
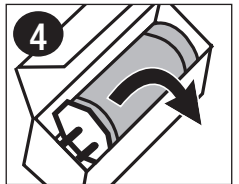
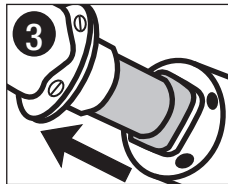
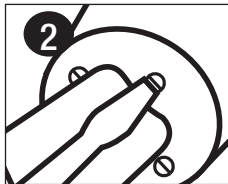
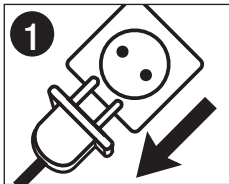

Sammenstillingserklæring

(i overensstemmelse med EF-maskindirektiv 2006/42, vedlegg II B)

Leister Technologies AG, Galileo-Strasse 10, CH-6056 Kaegiswil/Sveits erklærer hermed, at den delvis ferdigstilte maskinen

Betegnelse: **Varmluftblåser**
Type: **IGNITER BM4; IGNITER BR4**

- såfremt det er mulig ut fra leveranseomfanget - oppfyller de gjeldende, grunnleggende kravene i EF-maskindirektivet (2006/42).

Den delvis ferdigstilte maskinen oppfyller dessuten kravene i det følgende EF-direktivet(er):

EF-direktiv(er): Elektromagnetisk kompatibilitet 2004/108
Lavspenningsdirektiv 2006/95
RoHS - direktiv(2011/65

Harmoniserte standarder: EN 12100-1, EN 12100-2, EN 14121-1,
EN 55014-1, EN 55014-2, EN 61000-6-2,
EN 61000-3-2, EN 61000-3-3, EN 62233,
EN 60335-2-45, EN 50581

Dessuten erklærer vi, at den spesielle tekniske dokumentasjonen for denne delvis ferdigstilte maskinen ble utarbeidet i henhold til vedlegg VII (del B), og vi forplikter oss til å overføre denne elektronisk til tilsynsmyndighetene på begrunnet anmodning.

Navn på personen som har fullmakt til å utarbeide tekniske dokumenter: Patrick Rieder, Compliance Manager

Det er forbudt å ta i bruk den delvis ferdigstilte maskinen for første gang, før maskinen som den delvis ferdigstilte maskinen ble bygget inn i, er erklært å være i samsvar med bestemmelsene i EF-maskindirektivet (2006/42).

Kaegiswil, 28.05.2013

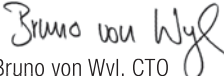
Bruno von Wyl, CTO

Beat Mettler, COO

Avfallshåndtering



Elektroverktøy, tilbehør og emballasjer skal leves til egnede oppsamlingssteder for gjenvinning.
Kun for EU-land: Elektroverktøy skal ikke kastes i husholdningsavfallet! I samsvar med direktiv 2002/96 om elektro- og elektroniske apparater og dets implementering i nasjonal lovgivning, må utrangerte elektroverktøy kildesorteres og leveres til gjenvinning.

Service og reparasjon

- Reparasjoner skal kun utføres av autoriserte Leister-servicesteder. Disse sikrer en fagmessig og pålitelig reparasjonsservice med originale reservedeler i henhold til koblingsskjemaer og reservedelslister.

Garanti

- For dette apparatet består det en prinsipiell garanti på tre (3) år fra kjøpsdato (bevis gjennom faktura eller følgeseddel). Skader som er oppstått utbedres gjennom levering av erstatning, eller reparasjon. Varmeelementer er utelukket fra denne garantien.
- Ytterligere krav er utelukket, med mindre dette er i strid med lovmessige bestemmelser.
- Feil som oppstår ved naturlig slitasje, overbelastning, eller som kan føres tilbake til feil håndtering, dekkes ikke av garantien.
- Garantien gjelder imidlertid ikke for enheter som kjøperen har bygget om eller endret.



Betjeningsvejledningen gennemlæses omhyggeligt før ibrugtagning og gemmes til evt. senere brug.

Leister IGNITER Varmluftblæser

Anvendelse

Monteringsanordning til træpille- og træflisfyr



Advarsel



Livsfare ved åbning af apparatet pga. spændingsførende komponenter og tilslutninger kan blottægges. Inden åbning af apparatet skal alle poler frakobles ledningsnettet. Advarsel ekstern spænding.



Brand- og eksplosionsfare ved ukorrekt anvendelse af varmluftblæsere, specielt i nærheden af brændbare materialer og eksplosive gasser.



Forbrændingsfare! Varmeelementrør må ikke berøres i varm tilstand. Lad apparatet afkøle. Varmluftstråle må ikke rettes mod personer eller dyr.



Forsigtig



Nominal spænding, der er angivet på apparatet, skal modsvare den aktuelle netspænding.



Apparatet **skal overvåges** under drift. Varme kan nå til brændbare materialer, der er udenfor synsvidde.

Apparatet må kun benyttes af **uddannede personer** eller under opsyn af disse. Børn må ikke benytte apparatet.



Apparatet **skal beskyttes mod fugt og væske**.



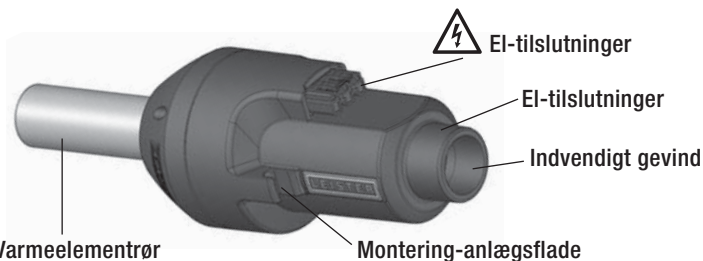

Varmeelementrør



Tekniske data

| Type | spænding / effekt | | Min. luftmængde l/min. (20°C) | Luftryk mbar | Maks. Lufttemperatur °C | dB (A) |
|----------------|-------------------|------------------|----------------------------------|-----------------|----------------------------|--------|
| | 120V~ 50/60Hz | 230V~ 50/60Hz | | | | |
| IGNITER BM4 | | 600 W | 80 | 3 | 500 | 58 |
| | 1100 W | 1100 W | 230 | 25 | 600 | 68 |
| | 1550 W | 1600 W | 230 | 25 | 600 | 68 |
| IGNITER BR4 | | 3400 W | 360 | 40 | 650 | 68 |

| IGNITER | | BM4 | BR4 |
|--|----------------------|---|---|
| Vægt | kg | 1.0 | 1.2 |
| Overensstemmelsesmærke | | CE | CE |
| Sikkerhedsmærke | |  | |
| Godkendelsestype | | CCA | |
| Beskyttelsesklasse II | |  |  |
| Effektklasser for følgende anvendelse: | | | |
| 600 W | træpiller | | |
| 1100 W / 1550 W / 1600 W / 3400 W | træpiller og træflis | | |
| Ret til tekniske ændringer forbeholdes | | | |
| Indgangsspænding ikke reverserbar | | | |

Indbygningsmål i mm

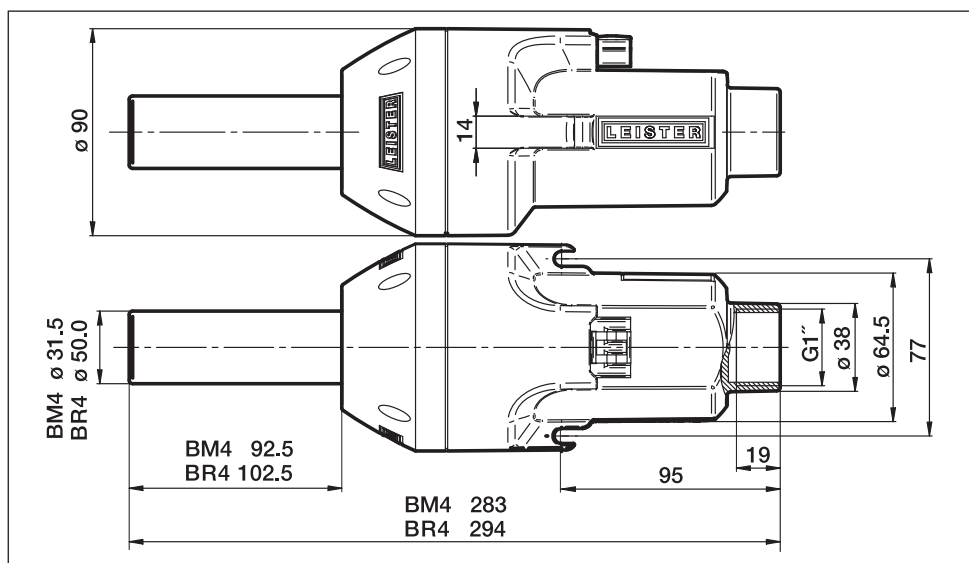

Driftsvejledning

- Apparatet indbygges udelukkende til brug med en varmekedel.
- Lad apparatet afkøle efter tænding
 - Tilslutning: Blæser og opvarmning adskilt, sluk for varmeren og udluft med blæseren.
 - Tilslutning: Blæser og varmer, sluk for varmeren og udluft med sekundærblæseren.
- Indbygningen skal så vidt muligt udføres vandret (mindskning af røggas tilbageløb).
- Kun insugning af ren luft (se tilbehør 107.286 og 107.287).

Tilslutning

Blæser og varmer adskilt

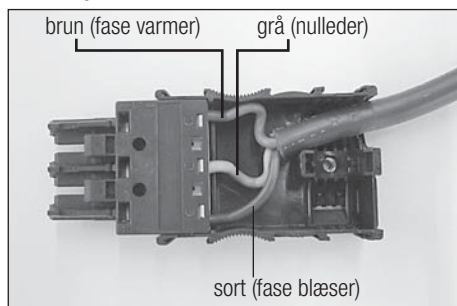

Blæser og varmer

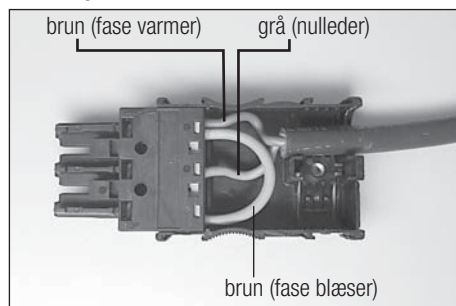

Tilbehør

Der må kun benyttes Leister-tilbehør.

107.286 Luftslange

107.287 Slangeklemme

141.005 Varmeelement 120V~ 1050W

136.918 Varmeelement 120V~ 1500W

141.003 Varmeelement 230V~ 550W

141.002 Varmeelement 230V~ 1050W

136.916 Varmeelement 230V~ 1550W

145.606 Varmeelement 230V~ 3300W

142.967 Kabel (gummi) med WAGO-stik
3 × 1 mm² × 3 m

143.131 Kabel (silikone) med WAGO-stik
3 × 1 mm² × 3 m

142.976 Stik med kabelklemme, kit (WAGO 770)
til kabel ø 4.5 – 8 mm

148.429 Stik med kabelklemme, kit (WAGO 770)
(BR4) til kabel ø 8 – 11.5 mm

Udskiftning af varmeelement

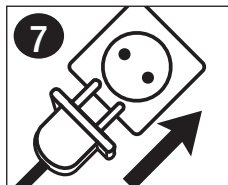
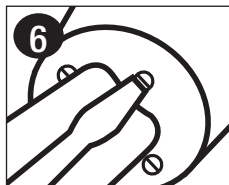
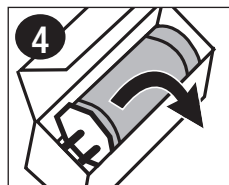
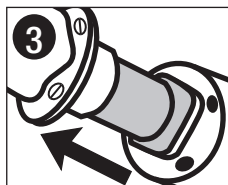
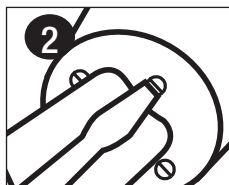
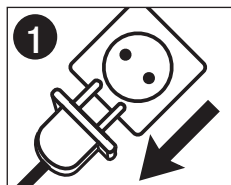

Monteringserklæring

(ifølge maskindirektiv 2006/42/EF; Bilag II B)

Leister Technologies AG, Galileo-Strasse 10, CH-6056 Kaegiswil/Schweiz erklærer hermed, at den ufuldstændige maskine

Betegnelse: **Varmluftblæser**
Type: **IGNITER BM4; IGNITER BR4**

- så vidt det er muligt ud fra leveringsomfanget – opfylder de gældende grundlæggende krav for EF-maskiner - Ifølge direktiv 2006/42/EF.

Den ufuldstændige maskine opfylder desuden kravene for følgende EF-direktiv(er):

EF-direktiv(er): Elektromagnetisk kompatibilitet 2004/108
Lavspændingsdirektivet 2006/95
RoHS - direktiv 2011/65

Harmoniserede normer: EN 12100-1, EN 12100-2, EN 14121-1,
EN 55014-1, EN 55014-2, EN 61000-6-2,
EN 61000-3-2, EN 61000-3-3, EN 62233,
EN 60335-2-45, EN 50581

Desuden erklærer vi, at de særlige tekniske dokumenter for denne ufuldstændige maskine ifølge Bilag VII (del B) er blevet fremstillet, og vi forpligter os til at overføre disse elektronisk efter anmodning fra tilsynet for markedsovervågning.

Navn på fuldmægtige for dokumentering: Patrick Rieder, Compliance Manager

Idriftsættelse af den ufuldstændige maskine er ikke tilladt før det i givet fald fastsættes, at maskinen er blevet indbygget i den ufuldstændige maskine, ifølge bestemmelserne i maskindirektiv 2006/42/EF.

Kaegiswil, 28.05.2013

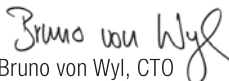
Bruno von Wyl, CTO

Beat Mettler, COO

Bortskaffelse



Elektrisk værktøj, tilbehør og emballage skal bortskaffes miljømæssigt korrekt. **Nur für EU-lande:** Bortskaf ikke el-værktøj med husholdningsaffald! Ifølge direktiv 2002/96/EF om affald af elektrisk og elektronisk affald og deres omsætning i national ret, skal ikke længere anvendelige elektriske værktøjer indsamles separat og tilføres miljørigtig genanvendelse.

Service og reparation

- Reparationer må kun udføres af autoriserede Leister-service-steder. Disse yder en faglig korrekt og holdbar reparationservice med original-dele i henhold til diagrammer og reservedelslister.

Garanti

- Dette apparat er grundlæggende dækket af en garanti på tre (3) år fra købsdato (dokumentation ved faktura eller leveringspapir). Opståede skader udbedres ved levering af reservedele eller reparation. Varmeelementer er undtaget fra garantidækningen.
- Yderligere krav er, med forbehold for retslige bestemmelser. udelukket.
- Skader der er opstået som følge af naturlig nedslidning, overbelastning eller ukorrekt behandlinger udelukket fra garantien.
- Der kan ikke gøres garantikrav gældende for apparater der af køberen er ombygget eller forandret.



Käyttöohjeet on luettava huolellisesti ennen käyttöönottoa ja säilytettävä myöhempää tarvetta varten

Leister IGNITER Kuumailmapuhallin

Käyttö

Asennus pelletti- ja hakelämmittimiin



Varoitus



Hengenvaara laitteen avaamisen yhteydessä, koska jännitteiset komponentit ja liitännät tulevat tällöin näkyviin. Ennen laitteen avaamista se on erotettava kaikkinaisesti verkkovirrasta. Huomio: vieras jännite!



Kuumailmalaitteiden epäasianmukaisesta käytöstä on seurauksena **tulipalon ja räjähdysvaara**, erityisesti syttyvien materiaalien ja räjähdysalttiiden kaasujen läheisyydessä.



Palovammojen vaara! Älä koske lämmityselementin putkeen sen ollessa kuuma. Anna laitteen jäähtyä. Älä suuntaa kuumailmasuihkua henkilöihin tai eläimiin.



Huomio!



Laitteessa ilmoitetun **nimellisjännitteen** on vastattava verkkojännitettä.



Laitetta saa käyttää ainoastaan **valvonnan alaisena**. Lämpö saattaa kulkeutua syttyviin materiaaleihin, jotka eivät ole näköetäisyydellä. Laitetta saavat käyttää ainoastaan koulutuksen saaneet **alan ammattilaiset** tai heidän valvonnassaan olevat. Lapset eivät saa käyttää laitetta lainkaan.



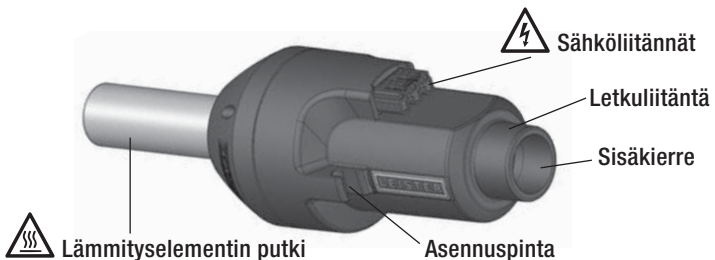

Laitte on suojattava kosteudelta.



Tekniset tiedot

| Tyyppi | Jännite/teho | | Min. ilmamäärä l/min. (20 °C) | Ilmanpaine mbar | Maks. ilmanlämpötila °C | dB (A) |
|----------------|------------------|------------------|----------------------------------|--------------------|----------------------------|--------|
| | 120V~ 50/60Hz | 230V~ 50/60Hz | | | | |
| IGNITER BM4 | | 600 W | 80 | 3 | 500 | 58 |
| | 1100 W | 1100 W | 230 | 25 | 600 | 68 |
| | 1550 W | 1600 W | 230 | 25 | 600 | 68 |
| IGNITER BR4 | | 3400 W | 360 | 40 | 650 | 68 |

| IGNITER | | BM4 | BR4 |
|--|------------------|---|---|
| Paino | kg | 1.0 | 1.2 |
| Vaatumustenmukaisuusmerkki | | CE | CE |
| Turvallisuusmerkki | |  | |
| Sertifiointitapa | | CCA | |
| Suojausluokka II | |  |  |
| Teholuokat seuraavaa käyttöä varten: | | | |
| 600 W | Pelletit | | |
| 1100 W / 1550 W / 1600 W / 3400 W | Pelletit ja hake | | |
| Oikeus teknisiin muutoksiin pidätetään | | | |
| Liitäntäjännitettä ei voida vaihtokytkeä | | | |

Asennusmitat, mm

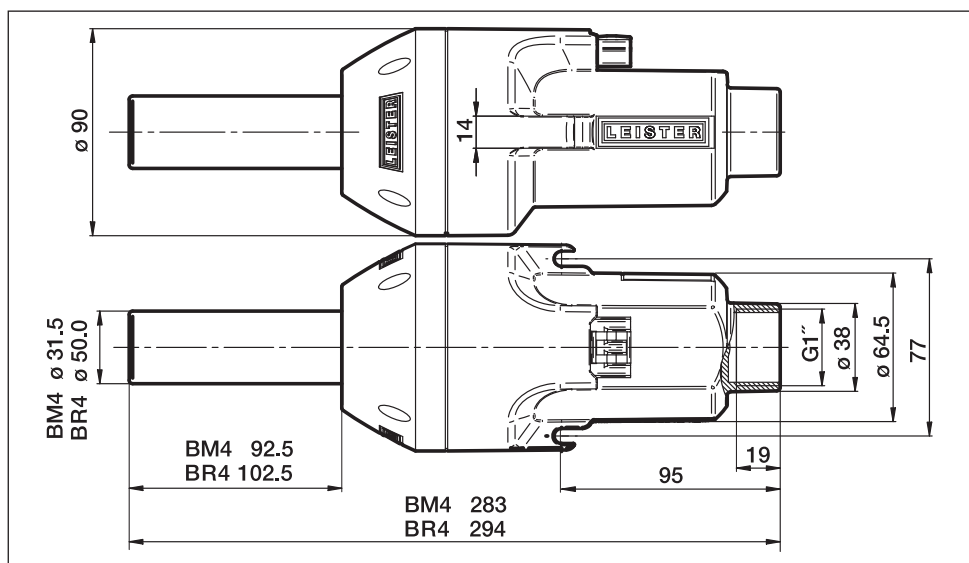

Käyttöä koskevia ohjeita

- Laitetta saa käyttää ainoastaan lämmityskattilaan asennettuna.
- Laitteen jäähtytys sytytyksen jälkeen
 - Liitäntä: Puhallin ja lämmitys erillään, lämmitys kytketään pois päältä ja jälkituuletetaan puhaltimen avulla.
 - Liitäntä: Puhallin ja lämmitys, lämmitys kytketään pois päältä ja jälkituuletetaan toisiopuhaltimen avulla.
- Laite tulee asentaa vaakasuoraan asentoon, mikäli mahdollista (savukaasun takaisinvirtauksen vähentäminen).
- Ainoastaan puhtaan ilman imeminen (katso lisävarusteet 107.286 ja 107.287).

Liitäntä

Puhallin ja lämmitys erillään

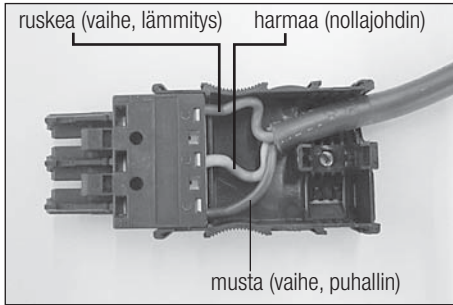

Puhallin ja lämmitys

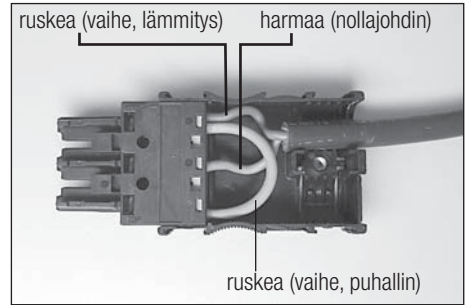

Lisävarusteet

Laitteessa saa käyttää ainoastaan alkuperäisiä Leister-lisävarusteita.

107.286 Ilmaletku

107.287 Letkun pinne

141.005 Lämmityselementti 120V~ 1050W

136.918 Lämmityselementti 120V~ 1500W

141.003 Lämmityselementti 230V~ 550W

141.002 Lämmityselementti 230V~ 1050W

136.916 Lämmityselementti 230V~ 1550W

145.606 Lämmityselementti 230V~ 3300W

142.967 Kaapeli (kumi) WAGO-pistokkeella,
3 × 1 mm² × 3 m

143.131 Kaapeli (silikoni) WAGO-pistokkeella,
3 × 1 mm² × 3 m

142.976 Pistoke ja vedonpoistaja, sarja (WAGO 770)
kaapelille ø 4.5 – 8 mm

148.429 Pistoke ja vedonpoistaja, sarja (WAGO 770)
(BR4) kaapelille ø 8 – 11.5 mm

Lämmityselementin vaihto

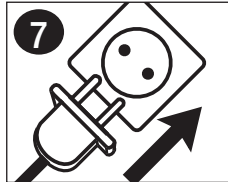
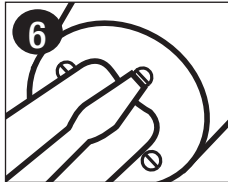
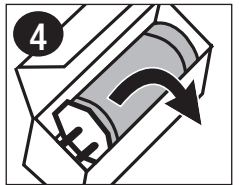
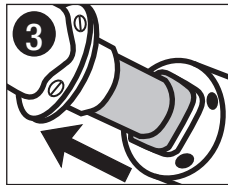
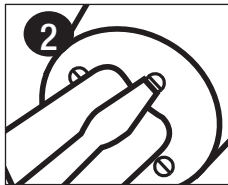
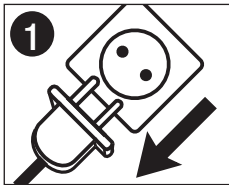

Liittämisvakuutus

(EY-konedirektiivin 2006/42; liitteen II B mukaisesti)

Leister Technologies AG, Galileo-Strasse 10, CH-6056 Kaegiswil/Sveitsi vakuuttaa täten, että seuraava puolivalmiste

Kuvaus: **kuumailmapuhallin**
Tyypit: **IGNITER BM4; IGNITER BR4**

- vastaa EY-konedirektiivin (2006/42) sovellettavia perusvaatimuksia niin pitkälti kuin kyseessä olevan toimituksen laajuuden kyseessä ollessa mahdollista..

Tämän lisäksi puolivalmiste vastaa seuraavien EY-direktiivi(e)n vaatimuksia:

EY-direktiivi(t): Sähkömagneettinen yhteensopivuus 2004/108
Pienjännitedirektiivi 2006/95
RoHS - direktiivi 2011/65

Yhdenmukaistetut standardit: EN 12100-1, EN 12100-2, EN 14121-1,
EN 55014-1, EN 55014-2, EN 61000-6-2,
EN 61000-3-2, EN 61000-3-3, EN 62233,
EN 60335-2-45, EN 50581

Tämän lisäksi vakuutamme, että puolivalmisteelle on laadittu liitteen VII (osa B) mukaiset erityiset tekniset asiakirjat ja sitoudumme luovuttamaan ne sähköisessä muodossa markkinavalvontaviranomaisille perustellusta syystä.

Asiakirjavaltuutetun nimi: Patrick Rieder, vaatimustenmukaisuudesta vastaava

Puolivalmisteen käyttöönotto on sallittua vasta, kun on todettu, että kone, johon puolivalmiste on asennettu, on edellä mainitun EY-konedirektiivin (2006/42) määräysten mukainen.

Kaegiswil, 28.05.2013

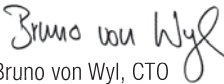
Bruno von Wyl, CTO

Beat Mettler, COO

Hävitys



Kierrätä sähkötyökalut, tarvikkeet ja pakkaukset ympäristöystävällisellä tavalla. **Vain EU-maat:** Älä hävitä sähkötyökaluja kotitalousjätteen mukana! Eurooppalaisen sähkö- ja elektroniikkalaiteromudirektiivin 2002/96 sekä sen kansallisten sovellusten mukaisesti on käytettävä erillisiä keräyspisteisiin ja toimitettava kierrätettäväksi ympäristöystävällisellä tavalla.

Huolto ja korjaus

- Kaikki korjaustoimenpiteet on jätettävä valtuutetun Leister-huoltopisteen suoritettaviksi. Ne takaavat ammattimaisen ja luotettavan korjauksen/huollon alkuperäisiä varaosia käyttäen kytkentäkaavioiden ja varaosaluetteloiden mukaisesti.

Tuotevastuu

- Tuotteella on kolmen (3) vuoden takuu ostopäivästä alkaen (todisteeksi esitettävä kuitti tai toimitustodistus). Tuotevauriot korvataan toimittamalla uusi tuote tai korjaamalla tuote. Tuotevastuu ei kata lämmityselementtejä.
- Muita vaateita ei lakimääräisiä säännöksiä lukuun ottamatta hyväksytä.
- Takuun piiriin eivät kuulu luonnollisesta kulumisesta, ylikuormituksesta tai epäasianmukaisesta käsittelystä johtuvat vauriot.
- Emme vastaa laitteista, joita ostaja on muokannut tai muuttanut.



Před uvedením do provozu si pozorně přečtěte návod k obsluze a uschovejte ho k dalšímu použití.

Leister IGNITER Horkovzdušné dmychadlo

Použití

Vestavěné zařízení pro topení štěpkou a peletkami



Varování



Nebezpečí ohrožení života při otevření zařízení z důvodu odkrytí součástí a přívodů pod napětím. Před otevřením zařízení odpojte přívodní kabel ze zásuvky. Pozor: externí zdroj napětí!



Nebezpečí požáru a exploze při neodborném použití horkovzdušných zařízení, především v blízkosti hořlavých materiálů a výbušných plynů.



Nebezpečí popálení! Nedotýkejte se horké trubky topného tělesa. Přístroj nechejte vychladnout. Proud horkého vzduchu nesměřujte na osoby a zvířata.



Pozor



Jmenovité napětí, uvedené na přístroji, musí souhlasit se síťovým napětím.



Zařízení musí být provozováno **pod dozorem**. Teplota může dosáhnout k hořlavým materiálům, které se nacházejí mimo dohled.

Přístroj smí být používán jen **vyškolenými odborníky** nebo pod jejich dohledem. Používání zařízení dětmi je zcela zakázáno.



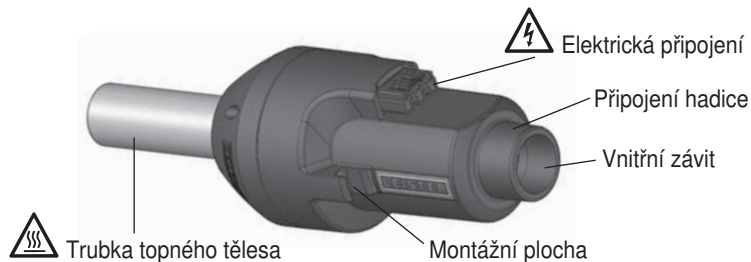

Zařízení **chraňte před vlhkostí a mokrem**.



Technické údaje

| Typ | Napětí / Frekvence | | Min. množství vzduchu l/min. (20°C) | Tlak vzduchu mbar | Max. teplota vzduchu °C | dB (A) |
|----------------|--------------------|------------------|-------------------------------------|-------------------|-------------------------|--------|
| | 120V~ 50/60Hz | 230V~ 50/60Hz | | | | |
| IGNITER BM4 | | 600 W | 80 | 3 | 500 | 58 |
| | 1100 W | 1100 W | 230 | 25 | 600 | 68 |
| | 1550 W | 1600 W | 230 | 25 | 600 | 68 |
| IGNITER BR4 | | 3400 W | 360 | 40 | 650 | 68 |

| IGNITER | BM4 | BR4 |
|---|---|---|
| Hmotnost | kg | |
| | 1.0 | 1.2 |
| Značka konformity | CE | CE |
| Bezpečnostní značka |  | |
| Typ certifikátu | CCA | |
| Třída ochrany II |  |  |
| Výkonové třídy pro následující použití: | | |
| 600 W | Peletky | |
| 1100 W / 1550 W / 1600 W / 3400 W | Peletky a štěrpk | |
| Technické změny vyhrazeny | | |
| Napájecí napětí není přepínatelné | | |

Montážní rozměry v mm

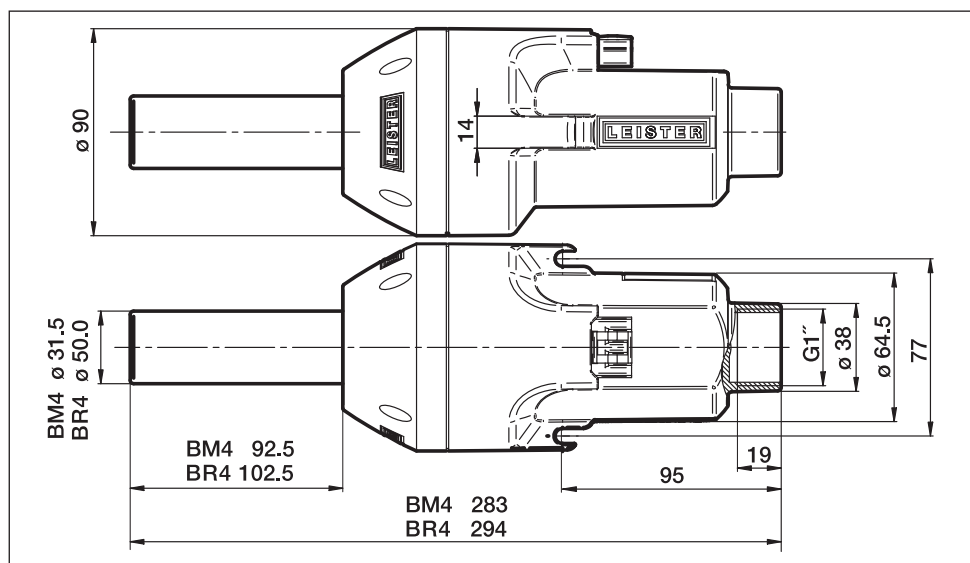

Provozní pokyny

- Zařízení smí být používáno jen vestavěné v topném kotli.
- Zařízení po zapálení nechte ochladit
 - Připojení: Dmychadlo a ohřev odděleně, vypněte ohřev a nechte vychladit dmychadlem.
 - Připojení: Dmychadlo a ohřev, vypněte ohřev a nechte vychladit sekundárním dmychadlem.
- Montáž by se měla provádět pokud možno horizontálně (snižování zpětného proudění kouřových plynů).
- Nasávejte jen čistý vzduch (viz příslušenství 107.286 a 107.287).

Připojení

Dmychadlo a ohřev odděleně

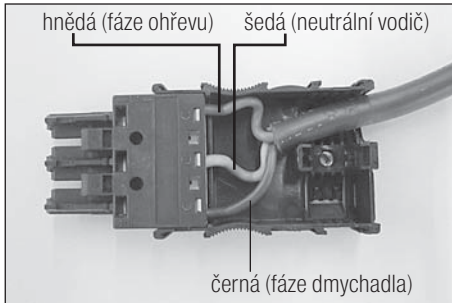

Dmychadlo a ohřev

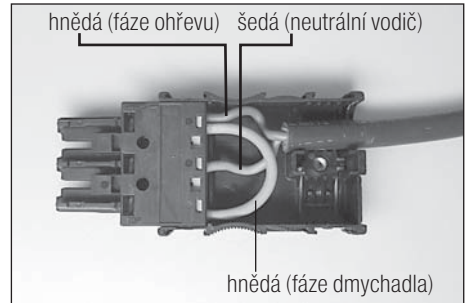

Příslušenství

Je povoleno používat jen příslušenství Leister.

107.286 Vzduchová hadice

107.287 Hadicová spona

141.005 Topné těleso 120V~ 1050 W

136.918 Topné těleso 120V~ 1500W

141.003 Topné těleso 230V~ 550 W

141.002 Topné těleso 230V~ 1050 W

136.916 Topné těleso 230V~ 1550 W

145.606 Topné těleso 230V~ 3300 W

142.967 Kabel (guma) s konektorem WAGO,
3 × 1 mm² × 3 m

143.131 Kabel (silikon) s konektorem WAGO,
3 × 1 mm² × 3 m

142.976 Konektor s odlehčením tahu, sada (WAGO 770)
pro kabel Ø 4.5 – 8 mm

148.429 Konektor s odlehčením tahu, sada (WAGO 770)
(BR4) pro kabel 8 – 11.5 mm

Výměna topného tělesa

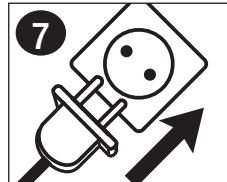
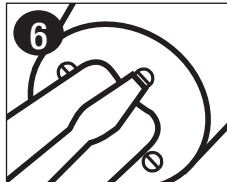
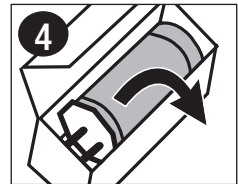
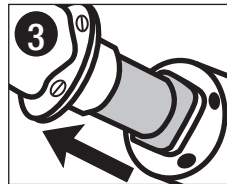
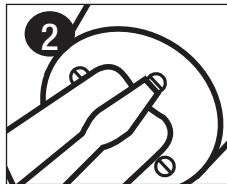
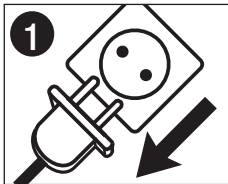

Prohlášení o zabudování

(ve smyslu ES směrnice pro strojírenská zařízení 2006/42; příloha II B)

Leister Technologies AG, Galileo-Strasse 10, CH-6056 Kaegiswil/Švýcarsko tímto prohlašuje, že neúplné strojní zařízení

Označení: Horkovzdušné dmychadlo

Typ: **IGNITER BM4; IGNITER BR4**

- je-li to z rozsahu dodávky možné - odpovídá základním uplatnitelným požadavkům ES směrnice pro strojírenská zařízení (2006/42).

Toto neúplné strojní zařízení dále odpovídá požadavkům následující(ch) ES směrnic(e):

ES směrnice: Elektromagnetická kompatibilita 2004/108

Nízkonapěťová směrnice 2006/95

RoHS směrnice 2011/65

Harmonizované normy: EN 12100-1, EN 12100-2, EN 14121-1,
EN 55014-1, EN 55014-2, EN 61000-6-2,
EN 61000-3-2, EN 61000-3-3, EN 62233,
EN 60335-2-45, EN 50581

Dále prohlašujeme, že pro toto neúplné strojní zařízení byly vytvořeny speciální technické podklady podle přílohy VII (díl B) a zavazujeme se předat tyto podklady na základě odůvodněného vyžádání kontrolním úřadům v elektronické podobě.

Jméno zplnomocněnce pro dokumenty: Patrick Rieder, Compliance Manager

Uvedení neúplného strojního zařízení do provozu je zakázáno do té doby, dokud nebude prokázáno, že strojní zařízení, do kterého bylo toto neúplné zařízení zabudováno, odpovídá ustanovením ES směrnice pro strojírenská zařízení (2006/42).

Kaegiswil, 28.05.2013

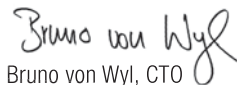
Bruno von Wyl, CTO

Beat Mettler, COO

Likvidace odpadu



Elektrická nářadí, příslušenství a obaly by měly být odevzdány k recyklaci. **Jen pro státy EU:** Nevhazujte elektrická nářadí do domovního odpadu! Podle evropské směrnice 2002/96 o opotřebovaných elektrických a elektronických přístrojích a jejího uplatnění v národním právu musí být dále neupotřebitelná elektrická nářadí shromažďována odděleně a odevzdána k recyklaci.

Servis a opravy

- Opravy zadávejte výhradně autorizovaným servisním střediskům firmy Leister. Tato servisní střediska zaručují odborný a spolehlivý opravářský servis za použití originálních náhradních dílů podle schémat zapojení a seznamů náhradních dílů.

Záruka

- Na tento přístroj poskytujeme základní záruku tři (3) roky od data nákupu (důkaz předložením účtenky nebo dodacího listu). Vzniklé závady budou odstraněny dodáním náhradního dílu nebo opravou. Topná tělesa jsou z této záruky vyjmuta.
- Další nároky jsou, při dodržení zákonných ustanovení, vyloučeny.
- Závady vycházející z přirozeného opotřebení, přetížení nebo neodborné manipulace jsou vyloučeny ze záruky.
- Nárok na záruku zaniká u přístrojů, které byly zákazníkem přestavěny nebo pozměněny.



Kullanım kılavuzunu, makineyi işleme almadan önce dikkatle okuyun ve daha sonra başvurmak üzere saklayın.

Leister IGNITER Sıcak hava fanı

Uygulama

Pelet ve odunlu ısıtma sistemlerine monte edilip kullanılabilen cihaz



Uyarı



Gerilim ileten bileşenler ve bağlantılar açığa çıkacağı için cihazın açılması sırasında **ölüm tehlikesi** vardır. Cihaz açılmadan önce, cihazın elektrik fişi elektrik şebekesinden tamamen ayrılmalıdır. Dikkat! Harici gerilim.



Sıcak hava fanının, özellikle yanıcı malzemelerin ve patlayıcı gazların yakınında usulüne uygun olarak kullanılmadığında, yangın ve patlama tehlikesi vardır.



Yanma tehlikesi! Sıcak durumdaki ısıtma elemanı borusuna temas etmeyin. Cihazı soğumaya bırakın. Sıcak hava huzmesini insanlara veya hayvanlara doğru tutmayın.



Dikkat



Cihaz üzerinde belirtilen **anma gerilimi** ile şebeke gerilimi aynı olmalıdır.



Cihaz, **kontrol altında tutularak** kullanılmalıdır. Oluşan ısı, görüş alanının dışında kalan yanıcı yanıcı malzemelere ulaşabilir.

Cihaz, sadece **eğitilmiş uzman kişiler** tarafından veya bu kişilerin gözetimi altında kullanılabilir. Çocukların cihazı kullanması kesinlikle yasaktır.



Cihaz, **neme ve ıslaklığa karşı korunmalıdır.**

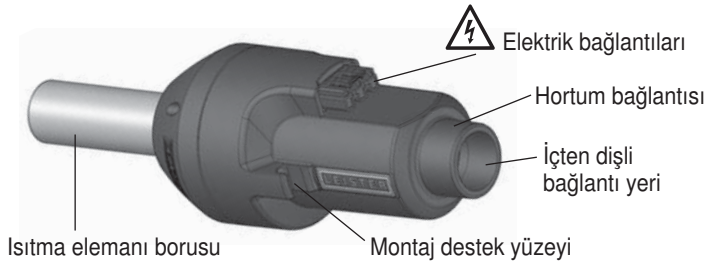

Teknik Veriler

| Tip | Gerilim / Güç | | Min. hava miktarı lt/dak. (20°C) | Hava basıncı mbar | Maks. hava sıcaklığı °C | dB (A) |
|----------------|-------------------|-------------------|-------------------------------------|----------------------|----------------------------|--------|
| | 120V~ 50/60 Hz | 230V~ 50/60 Hz | | | | |
| IGNITER BM4 | | 600 W | 80 | 3 | 500 | 58 |
| | 1100 W | 1100 W | 230 | 25 | 600 | 68 |
| | 1550 W | 1600 W | 230 | 25 | 600 | 68 |
| IGNITER BR4 | | 3400 W | 360 | 40 | 650 | 68 |

| IGNITER | | BM4 | BR4 |
|--|----|-----------------------------------|-----|
| Ağırlığı | kg | 1.0 | 1.2 |
| Uygunluk işareti | | CE | CE |
| Emniyet işareti | | Ⓢ c RU us | |
| Sertifika | | CCA | |
| Koruma sınıfı II | | □ | □ |
| Aşağıdaki kullanım alanları için güç düzeyleri: | | | |
| 600 W | | Pelet ısıtma sistemleri | |
| 1100 W / 1550 W / 1600 W / 3400 W | | Pelet ve odunlu ısıtma sistemleri | |
| Teknik değişiklik yapma hakkı saklıdır | | | |
| Bağlantı gerilimi değiştirilemez | | | |

mm olarak montaj ölçüleri

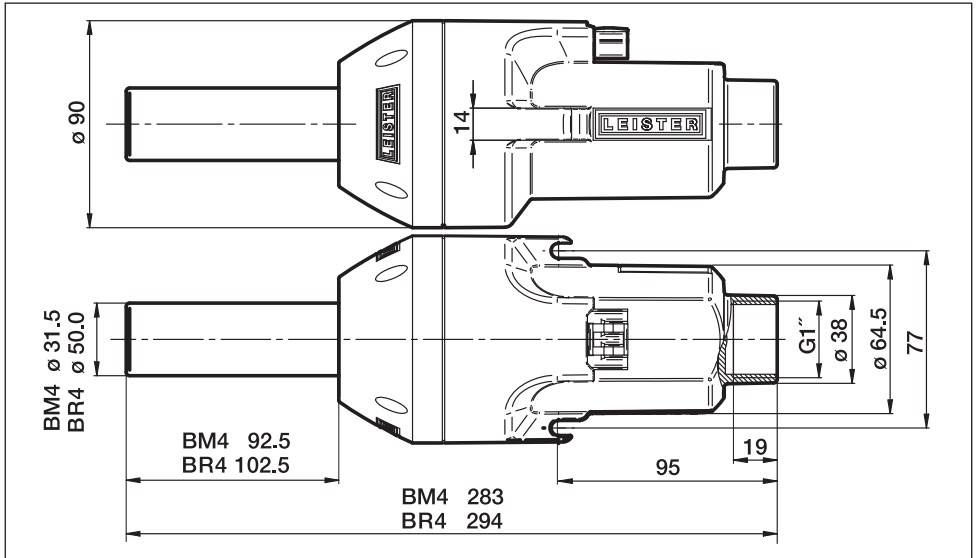

Çalışma talimatları

- Cihaz, sadece bir ısıtma kazanına monte edilmiş şekilde kullanılabilir.
- Cihaz, ateşlendikten sonra soğumaya bırakılmalıdır
 - Bağlantı: Fan ve ısıtıcı ayrı olarak bağlanır, ısıtıcı kapatılmalıdır ve fan ile havalandırılmalıdır.
 - Bağlantı: Fan ve ısıtıcı, ısıtıcı kapatılmalıdır ve sekonder fan ile havalandırılmalıdır.
- Cihaz, mümkün olduğunca yatay bir şekilde monte edilmelidir (baca gazı birikmesi).
- Sadece temiz hava aspire edilmelidir (bkz. aksesuar 107.286 ve 107.287).

Bağlantı

Fan ve ısıtıcı birbirinden ayrı

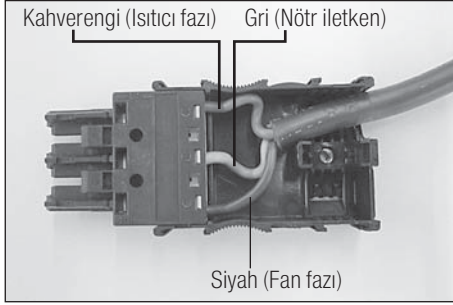

Fan ve ısıtıcı

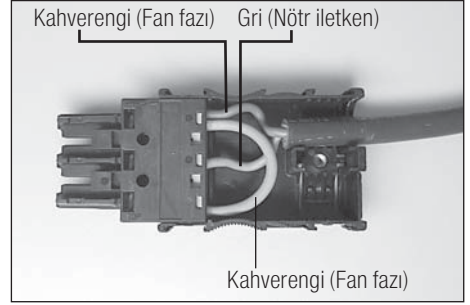

Aksesuar

Sadece Leister firmasına ait aksesuarlar kullanılabilir.

107.286 Hava hortumu

107.287 Hortum kelepçesi

141.005 Isıtma elemanı 120V~ 1050W

136.918 Isıtma elemanı 120V~ 1500W

141.003 Isıtma elemanı 230V~ 550W

141.002 Isıtma elemanı 230V~ 1050W

136.916 Isıtma elemanı 230V~ 1550W

145.606 Isıtma elemanı 230V~ 3300W

142.967 WAGO soketli kablo (lastik), 3 × 1 mm² × 3 m

143.131 WAGO soketli kablo (silikon), 3 × 1 mm² × 3 m

142.976 Çekme yükünü azaltmalı soket,
4.5 – 8 mm çapındaki kablo için set (WAGO 770)

148.429 Çekme yükünü azaltmalı soket,
(BR4) 8 – 11.5 mm çapındaki kablo için set (WAGO 770)

Isıtma elemanının değiştirilmesi

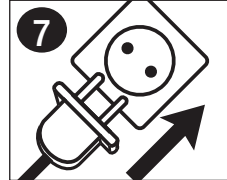
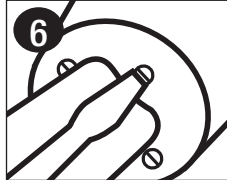
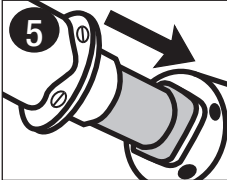
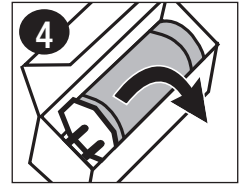
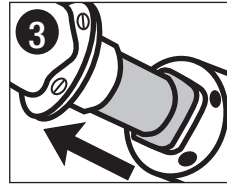
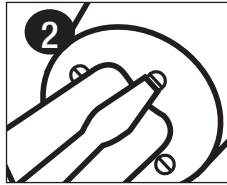
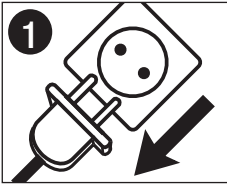

Donanım Ekleme Beyanı

(2006/42/AT sayılı AT Makine Emniyeti Yönetmeliği Ek II B uyarınca)

Leister Technologies AG, Galileo-Strasse 10, CH-6056 Kaegiswil/sviçre, aşağıda adı geçen kısmen tamamlanmış makinenin

Tanım: Sıcak hava fanı
Tip: **IGNITER BM4; IGNITER BR4**

teslimat kapsamı bakımından mümkün olduğu kadar AT Makine Emniyeti Yönetmeliği'nin (2006/42) uygulanabilir temel hükümlerine uygun olduğunu beyan eder.

Kısmen tamamlanmış makine, ayrıca aşağıda belirtilen AT yönetmeliğinin (lerinin) hükümlerine uygundur:

AT yönetmeliği (leri): Elektromanyetik Uyumluluk 2004/108
Alçak Gerilim Yönetmeliği 2006/95
RoHS yönetmeliği 2011/65

Harmonize standartlar: EN 12100-1, EN 12100-2, EN 14121-1,
EN 55014-1, EN 55014-2, EN 61000-6-2,
EN 61000-3-2, EN 61000-3-3, EN 62233,
EN 60335-2-45, EN 50581

Bu kısmen tamamlanmış makine için, EK VII (Bölüm B) uyarınca gerekli özel teknik dosyaların düzenlendiği ve bu teknik dosyaların haklı bir amaçla talep edilmesi halinde pazar denetleme kurumlarına elektronik yolla iletileceğini beyan ediyoruz.

Teknik dosya düzenleyen yetkilinin adı: Patrick Rieder, Compliance Manager

Kısmen tamamlanmış bu makine, ancak monte edileceği makinenin 2006/42/AT sayılı AT Makine Emniyeti Yönetmeliği'nin hükümlerine uygun olduğu tespit edildiğinde işletime alınabilir.

Kaegiswil, 28.05.2013

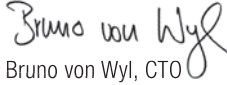
Bruno von Wyl, CTO

Beat Mettler, COO

İmha Edilmesi



Elektrikli ve elektronik aletler, aksesuarlar ve ambalajlar, çevreye uygun bir şekilde geri dönüşüm sistemine dahil edilmelidir. **Sadece AB ülkeleri için:** Elektrikli ve elektronik aletleri ev çöpüne atmayın! Elektrikli ve elektronik eski cihazlar hakkındaki 2002/96/AT sayılı Avrupa Birliği Yönetmeliği ve bu yönetmeliğin ulusal yasalar uyarlanmış hali uyarınca, kullanılabilir durumda olmayan elektrikli aletler ayrı olarak toplanmalı ve çevreye uygun bir şekilde geri dönüşüm sistemine dahil edilmelidir.

Servis ve Onarım

- Onarımlar, sadece yetkili Leister servisleri tarafından yapılmalıdır. Yetkili servisler, cihazın orijinal yedek parçalar kullanılarak devre planlarına ve yedek parça listelerine uygun olarak düzgün ve güvenilir bir şekilde onarım hizmeti sunmaktadır.

Garanti

- Cihaz, satın alma tarihinden itibaren üç (3) yıllık temel bir garantiye sahiptir (fatura veya sevki irsaliyesi ibrazı şarttır). Garanti kapsamında meydana gelen hasarlar değişim veya onarım yapılarak giderilir. Isıtma elemanları bu garanti kapsamına dahil değildir.
- Bunun dışında, yasal düzenlemeler kayda alınmak sureti ile hiçbir hak talep edilemez.
- Doğal aşınmadan, aşırı yüklenmeden veya usulüne uygun olmayan işlemlerden kaynaklanan hasarlar garanti kapsamına dahil değildir.
- Müşteri tarafından üzerinde modifikasyon veya değişiklik yapılan makineler için hiçbir hak talep edilemez.



Należy dokładnie zapoznać się z niniejszą instrukcją obsługi i zachować ją do późniejszego użytku.

Leister IGNITER Dmuchała gorącego powietrza

Zastosowanie

Urządzenie do zamontowania w urządzeniach grzewczych na pelety i zrębki drzewne



Ostrzeżenie



Otwarcie urządzenia stwarza **ryzyko utraty życia**, ponieważ zostają odsłonięte elementy znajdujące się pod napięciem oraz wszystkie przyłącza. Przed otwarciem urządzenia należy wszystkie bieguny odłączyć od źródła zasilania. Uwaga, obce napięcie elektryczne.



Nieprawidłowe korzystanie z dmuchaw gorącego powietrza, w szczególności w pobliżu materiałów łatwopalnych i gazów wybuchowych, stwarza **ryzyko pożaru i eksplozji**.



Ryzyko poparzenia! Nie dotykać rozgrzanej rury wylotu gorącego powietrza. Należy poczekać, aż urządzenie wystygnie. Strumienia gorącego powietrza nie wolno kierować w stronę ludzi lub zwierząt.



Uwaga



Napięcie sieciowe musi być zgodne z napięciem znamionowym podanym na urządzeniu.



Pracę urządzenia **należy kontrolować**. Gorące powietrze może dotrzeć do materiałów łatwopalnych znajdujących się poza zasięgiem wzroku.

Urządzenie może być używane wyłącznie przez **wykwalfikowanych specjalistów** lub pod ich nadzorem. Surowo zabrania się używania tego urządzenia przez dzieci.



Urządzenie **należy chronić przed wilgocią i wodą**.

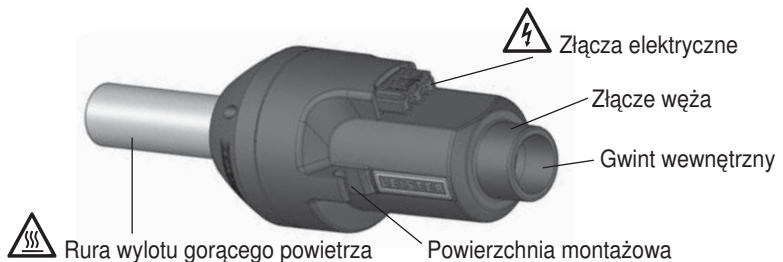

Dane techniczne

| Typ | Napięcie/Moc | | Min. ilość powietrza l/min. (20°C) | Ciśnienie powietrza mbar | Maks. temperatura powietrza °C | dB (A) |
|----------------|------------------|------------------|---------------------------------------|-----------------------------|-----------------------------------|--------|
| | 120V~ 50/60Hz | 230V~ 50/60Hz | | | | |
| IGNITER BM4 | | 600W | 80 | 3 | 500 | 58 |
| | 1100W | 1100W | 230 | 25 | 600 | 68 |
| | 1550W | 1600W | 230 | 25 | 600 | 68 |
| IGNITER BR4 | | 3400W | 360 | 40 | 650 | 68 |

| IGNITER | BM4 | BR4 | |
|--|-------------------------|-------|-----|
| Ciężar | kg | 1.0 | 1.2 |
| Znak zgodności | CE | CE | |
| Znak bezpieczeństwa | UL c | UL us | |
| Rodzaj certyfikatu | CCA | | |
| Stopień ochrony II | □ | □ | |
| Klasy mocy do następującego zastosowania: | | | |
| 600W | pelety | | |
| 1100W / 1550W / 1600W / 3400W | pelety i zrębki drzewne | | |
| Prawo do zmian technicznych zastrzeżone. | | | |
| Napięcia zasilającego nie można przełączać | | | |

Wymiary do montażu w mm

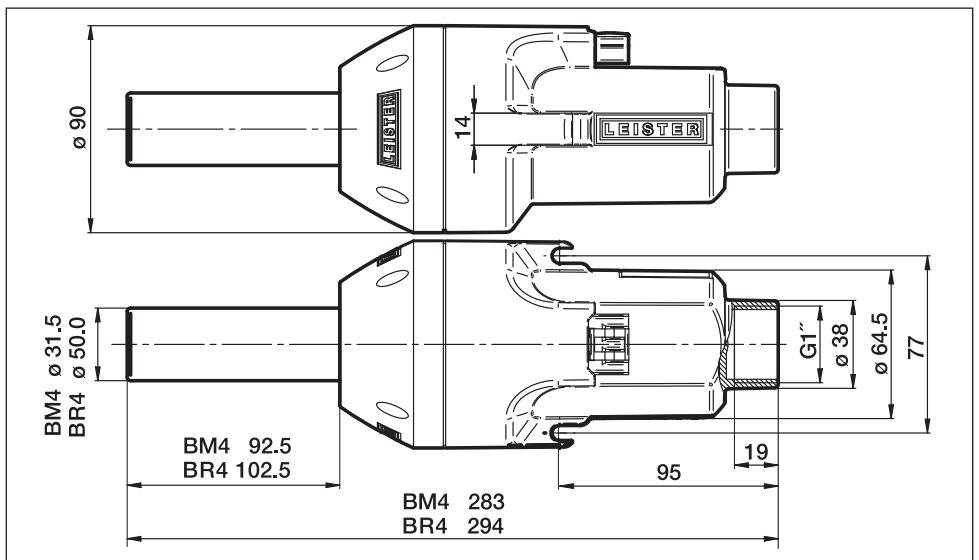

Wskazówki eksploatacyjne

- Urządzenie należy stosować wyłącznie wbudowane w kocioł grzewy.
- Chłodzenie urządzenia po zapłonie
 - Przyłącze: Dmuchawa i ogrzewanie oddzielnie, wyłączyć ogrzewanie i ochłodzić je za pomocą dmuchawy.
 - Przyłącze: Dmuchawa i ogrzewanie, wyłączyć ogrzewanie i ochłodzić je za pomocą dmuchawy wtórnej.
- Urządzenie należy, w miarę możliwości, zamontować w pozycji poziomej (zapobiega to gromadzeniu się gazów ze spalania).
- Należy zasysać wyłącznie czyste powietrze (patrz akcesoria 107.286 i 107.287).

Przyłącze

Dmuchawa i ogrzewanie oddzielnie

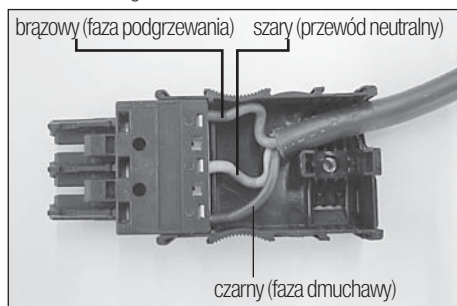

Dmuchawa i ogrzewanie

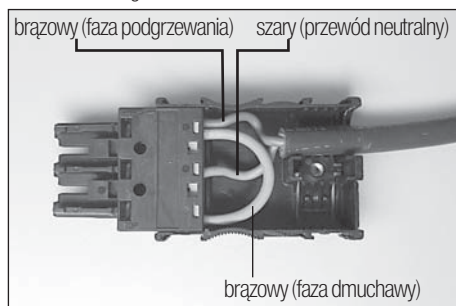

Akcesoria

Należy stosować wyłącznie akcesoria firmy Leister.

107.286 Przewód powietrza

107.287 Zacisk na przewód

141.005 Element grzewy 120 V~ 1050 W

136.918 Element grzewy 120 V~ 1500 W

141.003 Element grzewy 230 V~ 550 W

141.002 Element grzewy 230 V~ 1050 W

136.916 Element grzewy 230 V~ 1550 W

145.606 Element grzewy 230 V~ 3300 W

142.967 Kabel (gumowy) z wtyczką WAGO,
3 × 1 mm² × 3 m

143.131 Kabel (silikonowy) z wtyczką WAGO,
3 × 1 mm² × 3 m

142.976 Wtyczka z zabezpieczeniem przed wyrwaniem,
zestaw (WAGO 770) do kabli ø 4.5 – 8 mm

148.429 Wtyczka z zabezpieczeniem przed wyrwaniem,
(BR4) zestaw (WAGO 770) do kabli ø 8 – 11.5 mm

Wymiana elementu grzejnego

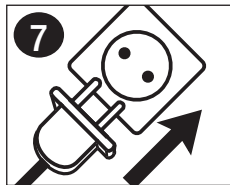
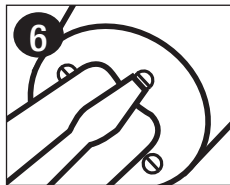
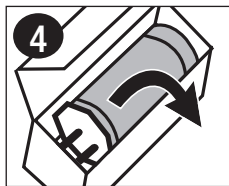
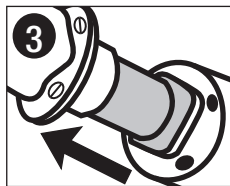
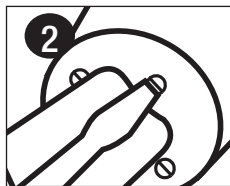
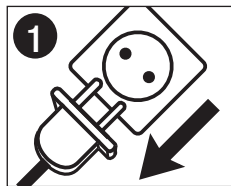

Objaśnienia na temat montażu

(zgodnie z Dyrektywą maszynową WE 2006/42; załącznik II B)

Firma **Leister Technologies AG**, Galileo-Strasse 10, CH-6056 Kaegiswil/Szwajcaria oświadcza niniejszym, iż niekompletna maszyna

Nazwa: **dmuchawa gorącego powietrza**

Typ: **IGNITER BM4; IGNITER BR4**

- o ile umożliwia to zakres dostawy - odpowiada stosowanym podstawowym wymaganiom dyrektywy maszynowej WE (2006/42).

Niekompletna maszyna odpowiada ponadto wymaganiom następującej(ch) dyrektywy / dyrektyw WE:

Dyrektywa (dyrektywy) WE: Kompatybilność elektromagnetyczna 2004/108

Dyrektywa niskonapięciowa 2006/95

RoHS Dyrektywa 2011/65

Normy zharmonizowane: EN 12100-1, EN 12100-2, EN 14121-1,
EN 55014-1, EN 55014-2, EN 61000-6-2,
EN 61000-3-2, EN 61000-3-3, EN 62233,
EN 60335-2-45, EN 50581

Ponadto oświadczamy, iż zgodnie z Załącznikiem VII (część B) dla tej niekompletnej maszyny sporządzone zostały specjalne dokumenty techniczne oraz zobowiązujemy się do przekazania ich w formie elektronicznej urzędowi nadzoru rynkowego w przypadku uzasadnionego wezwania.

Nazwisko pełnomocnika ds. dokumentacji: Patrick Rieder, Compliance Manager

Zabrania się uruchamiania niekompletnej maszyny do chwili stwierdzenia, że maszyna, w którą została wbudowana odpowiada wymaganiom dyrektywy maszynowej WE (2006/42).

Kaegiswil, 28.05.2013

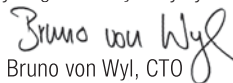
Bruno von Wyl, CTO

Beat Mettler, COO

Utylizacja



Narzędzia elektrotechniczne, akcesoria i opakowania należy utylizować zgodnie z zasadami ochrony środowiska naturalnego. **Dotyczy wyłącznie krajów UE:** Narzędzi elektrotechnicznych nie wolno wyrzucać razem z odpadami z gospodarstwa domowego. Zgodnie z Dyrektywą Europejską 2002/96 dotyczącą zużytego sprzętu elektrycznego i elektronicznego i jej transpozycji w prawie krajowym, niezdatne do użytku narzędzia elektrotechniczne należy zbierać oddzielnie i utylizować zgodnie z zasadami ochrony środowiska naturalnego.

Serwis i naprawy

- Naprawy mogą być przeprowadzane wyłącznie przez autoryzowane punkty serwisowe firmy Leister. Gwarantują one fachowy oraz niezawodny serwis przy użyciu oryginalnych części zamiennych zgodnie ze schematami i listami części zamiennych.

Gwarancja

- Urządzenie to jest objęte gwarancją wynoszącą trzy (3) lata od daty jego zakupu (na podstawie rachunku lub dowodu dostawy). Powstałe uszkodzenia są usuwane w drodze dostawy części zamiennych lub naprawy. Niniejsza gwarancja nie obejmuje elementów grzejnych.
- Gwarancja nie obejmuje wszelkich pozostałych roszczeń, z zastrzeżeniem ustaleń prawnych.
- Gwarancja nie obejmuje uszkodzeń wynikających z naturalnego zużycia, przeciążenia lub nieprawidłowego użytkowania urządzenia.
- Roszczenia nie obejmują urządzeń przebudowanych lub zmodyfikowanych przez nabywcę.



A használati utasítást üzembevétele előtt gondosan olvassa el és őrizze meg.

Leister IGNITER Forró levegős fúvóka

Alkalmazás

Beépíthető készülék pellet- és faforgács-alapú fűtésekhez



Figyelmeztetés



A készülék kinyitása **életveszélyes**, mivel feszültség alatt álló komponensek és csatlakozók válhatnak szabaddá. A kinyitás előtt a készülék minden pólusát le kell választani az elektromos hálózatról. Vigyázat, idegen feszültség.



A forró levegős készülékek nem rendeltetészerű használata esetén **tűz- és robbanásveszély** áll fenn, különösen éghető anyagok és robbanékony gázok közelében.



Égési sérülés veszély! A fűtőelem-csövet forró állapotban nem szabad megérinteni. Hagyja az eszközt lehűlni. A forró levegősugarat soha ne fordítsa személyek vagy állatok felé.



Figyelem



A hálózati feszültségnek meg kell egyeznie a készüléken megadott **hálózati feszültséggel**.



A készüléket **csak felügyelet mellett** szabad üzemeltetni. A hó eljuthat éghető anyagokhoz, amelyek látótávolságon kívül esnek.

A készüléket **csak képzett szakemberek** üzemeltethetik, illetve az üzemeltetés feltétele ilyen személy felügyelete. Gyermek számára a készülék üzemeltetése szigorúan tilos.



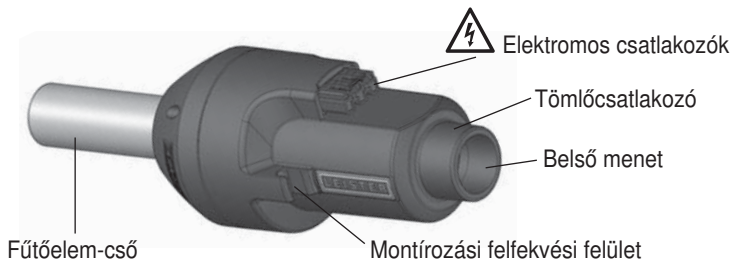

Védje a készüléket a nedvességtől.



Műszaki adatok

| Típus | Feszültség / Teljesítmény | | Min. levegőmennyi- ség l/min. (20°C) | Levegőnyomás mbar | Max. levegő- hőmérséklet °C | dB (A) |
|----------------|------------------------------|--------------------|---|----------------------|--------------------------------|--------|
| | 120 V~ 50/60 Hz | 230 V~ 50/60 Hz | | | | |
| IGNITER BM4 | | 600 W | 80 | 3 | 500 | 58 |
| | 1100 W | 1100 W | 230 | 25 | 600 | 68 |
| | 1550 W | 1600 W | 230 | 25 | 600 | 68 |
| IGNITER BR4 | | 3400 W | 360 | 40 | 650 | 68 |

| IGNITER | | BM4 | BR4 |
|---|---------------------|---|---|
| Tömege | kg | 1.0 | 1.2 |
| Megfelelőségi jelzés | | CE | CE |
| Biztonsági jelzés | |  | |
| Tanúsítási osztály | | CCA | |
| Védelmi osztály II | |  |  |
| Teljesítmény-kategóriák a következő használatához: | | | |
| 600 W | Pellet | | |
| 1100 W / 1550 W / 1600 W / 3400 W | Pellet és faforgács | | |
| A műszaki módosítások joga fenntartva | | | |
| A kapcsolófeszültség nem kapcsolható át | | | |

Beszerezési méretek mm-ben

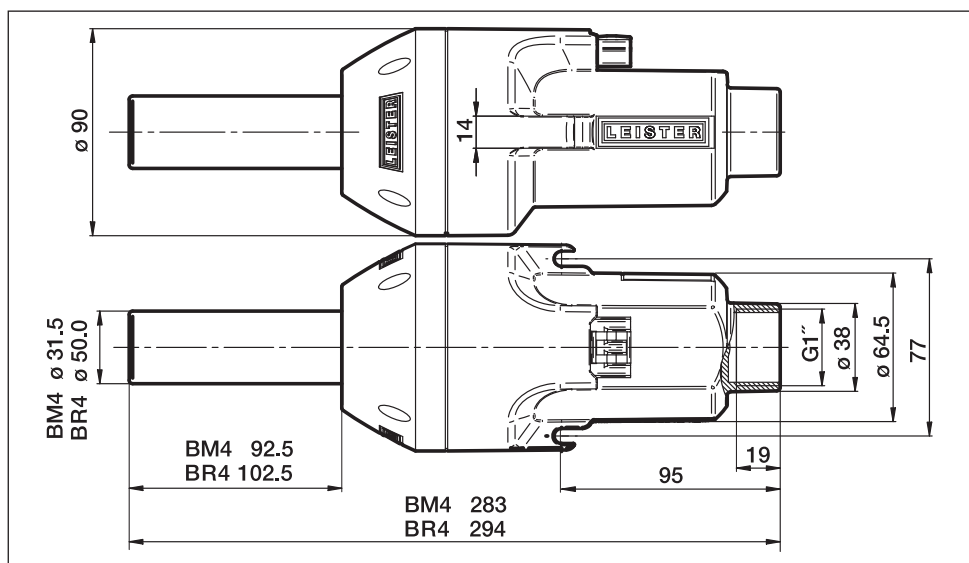

Használati tudnivalók

- A készüléket csak fűtőüstbe beépítve szabad használni.
- A készüléknek a gyújtást követően le kell hűlnie
 - Csatlakozó: a fűvóka és a fűtés különválasztva, kapcsolja le a fűtést és a fűvókával végezzen utánszellőztetést.
 - Csatlakozó: Fűvóka és fűtés, kapcsolja ki a fűtést, és a másodlagos fűvókával végezzen utánszellőztetést.
- A beépítésnek lehetőség szerint vízszintesen kell történnie (a füstgáz torlódás csökkentése érdekében).
- Csak tiszta levegőt szívjon be (lásd 107.286 és 107.287 tartozékok).

Csatlakozó

Fűvóka és fűtés különválasztva

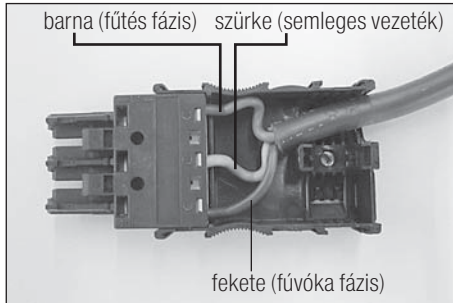

Fűvóka és fűtés

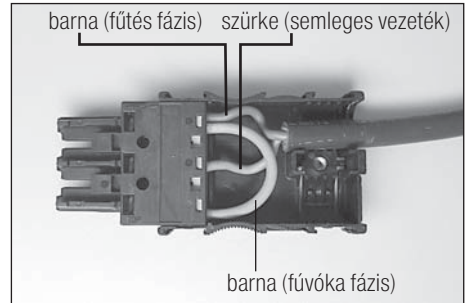

Kellékek

Csak a Leister-kiegészítők használata megengedett.

107.286 Levegőtömlő

107.287 Tömlőbilincs

141.005 Fűtőelem 120 V~ 1050 W

136.918 Fűtőelem 120 V~ 1500W

141.003 Fűtőelem 230 V~ 550 W

141.002 Fűtőelem 230 V~ 1050 W

136.916 Fűtőelem 230 V~ 1550 W

145.606 Fűtőelem 230 V~ 3300 W

142.967 Kábel (gumi) WAGO-dugasszal,
3 × 1 mm² × 3 m

143.131 Kábel (szilikon) WAGO- dugasszal,
3 × 1 mm² × 3 m

142.976 Dugasz húzásirányú tehermentesítővel,
készlet (WAGO 770) ø 4.5 – 8 kábelhez mm

148.429 Dugasz húzásirányú tehermentesítővel,
(BR4) készlet (WAGO 770) ø 8 – 11.5 kábelhez mm

Fűtőelemcsere

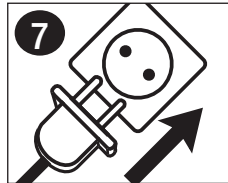
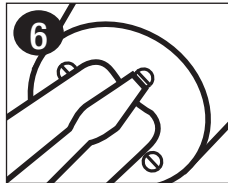
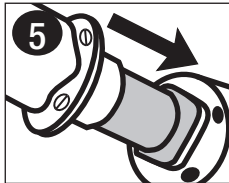
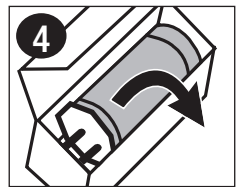
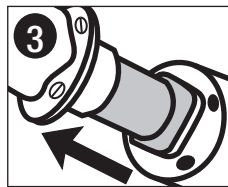
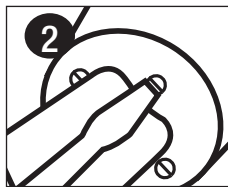
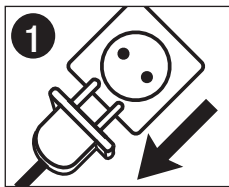

Beszerezési nyilatkozat

(a 2006/42 EK-gépirányelv, II B függelék szerint)

Leister Technologies AG, Galileo-Strasse 10, CH-6056 Kaegiswil/Svájc ezennel akként nyilatkozik, hogy a nem teljes gép

Megnevezés: **Forró levegős fúvóka**
Típus: **IGNITER BM4; IGNITER BR4**

- a szállítás terjedelme szerint lehetséges módon - megfelel az EK - gépirányelv (2006/42) alkalmazandó előírásainak.

A nem teljes gép ezen felül megfelel a következő EK-irányelv(ek) követelményeinek is:

EK-irányelv(ek): Elektromágneses környezet 2004/108
Alacsony feszültség irányelv 2006/95
RoHS-irányelv 2011/65

Harmonizált szabványok: EN 12100-1, EN 12100-2, EN 14121-1,
EN 55014-1, EN 55014-2, EN 61000-6-2,
EN 61000-3-2, EN 61000-3-3, EN 62233,
EN 60335-2-45, EN 50581

Ezen felül akként nyilatkozunk, hogy a nem teljes gépre vonatkozó speciális műszaki iratok a VII. függelék (B rész) alapján kerültek összeállításra, és kötelezettséget vállalunk arra, hogy ezeket az iratokat a piacfelügyeleti hatóságok megalapozott kérése esetén elektronikusan átadjuk.

A dokumentációs meghatalmazott neve: Patrick Rieder, Compliance Manager

A nem teljes gép beüzemelése mindaddig tilos, amíg megállapítják, hogy a gép, melybe a nem teljes gép beépítésre került, megfelel az EK-gépirányelv (2006/42) rendelkezéseinek.

Kaegiswil, 28.05.2013

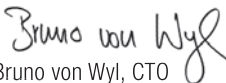
Bruno von Wyl, CTO



Beat Mettler, COO

Hulladékkezelés



Az elektromos szerszámokat, kellékeket és csomagolásokat környezetkímélő módon újra kell hasznosítani. **Csak EU-országok esetén:** Az elektromos szerszámokat ne dobja a háztartási hulladékba! A 2002/96-os, régi elektromos és elektronikus berendezésekre vonatkozó európai irányelv és az annak végrehajtásáról szóló nemzeti jogszabályok szerint a használhatatlanná vált elektromos szerszámokat külön kell gyűjteni, és környezetkímélő módon kell azokat ártalmatlanítani.

Szerviz és javítás

- A javítási munkákat kizárólagosan a hivatalos Leister szervizpontokkal szabad végeztetni. Ezek szakszerű és megbízható javítást végeznek, melyhez a kapcsolási rajzoknak és az alkatrészlistáknak megfelelő, eredeti alkatrészeket használnak.

Jótállás

- A készülékre általános esetben három (3) év jótállást vállalunk a vásárlás keltétől számítva (igazolása számlával vagy szállítólevéllel). A keletkezett károkat cserével vagy javítással hárítjuk el. Ez a jótállás nem vonatkozik a fűtőelemekre.
- Egyéb követelés a törvény által előírtaktól eltekintve nem érvényesíthető.
- A természetes kopásra, túlterhelésre vagy nem szakszerű használatra visszavezethető károkra a jótállás nem terjed ki.
- A vásárló által átalakított vagy módosított készülékek esetében jótállás nem érvényesíthető.



A használati utasítást üzembevétele előtt gondosan olvassa el és őrizze meg.

Leister IGNITER Термофен

Применение

Прибор для установки в обогреватели, работающие на пеллетах и технологической щепе



Предупреждение



Открытие аппарата **опасно для жизни**, т.к. при этом раскрываются находящиеся под напряжением компоненты и соединения. Перед открытием прибора следует произвести отключение всех полюсов от сети питания. Осторожно, постороннее напряжение.



Опасность **возгорания и взрыва** при ненадлежащем использовании аппаратов горячего воздуха, особенно вблизи воспламеняющихся материалов и взрывоопасных газов.



Опасность **получения ожогов!** Не дотрагиваться до трубки нагревательного элемента в горячем состоянии. Дать прибору остыть. Не направлять поток горячего воздуха на людей или животных.



Осторожно



Указанное на приборе **номинальное напряжение** должно соответствовать напряжению в сети.



При эксплуатации прибор **должен находиться под наблюдением**. Тепловому воздействию могут подвергнуться возгораемые материалы, находящиеся вне поля зрения.

Прибор может использоваться только **квалифицированными специалистами** или под их контролем. Использование прибора детьми строго воспрещается.



Предохранять прибор от влаги и сырости.

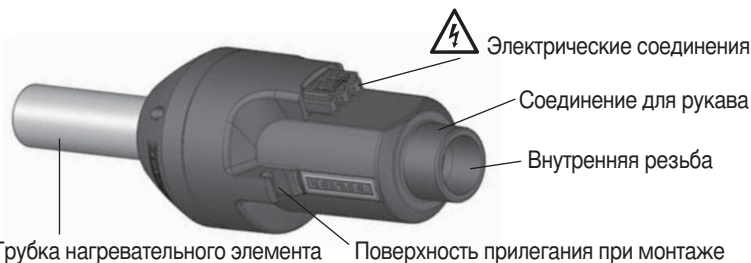

Технические характеристики

| Тип | Напряжение / мощность | | Мин. расход воздуха л/мин (20°C) | Давление воздуха mbar | Макс. температура воздуха °C | dB (A) |
|----------------|-----------------------|-----------------|----------------------------------|-----------------------|------------------------------|--------|
| | 120 В~ 50/60 Гц | 230 В~ 50/60 Гц | | | | |
| IGNITER BM4 | | 600 W | 80 | 3 | 500 | 58 |
| | 1100 W | 1100 W | 230 | 25 | 600 | 68 |
| | 1550 W | 1600 W | 230 | 25 | 600 | 68 |
| IGNITER BR4 | | 3400 W | 360 | 40 | 650 | 68 |

| IGNITER | | BM4 | BR4 |
|--|--------------------------------|-----------|-----|
| Вес с кабелем | кг | 1.0 | 1.2 |
| Знак соответствия | | CE | CE |
| Предупредительный знак | | Ⓢ c RU us | |
| Вид сертификации | | CCA | |
| Класс защиты II | | □ | □ |
| Классы мощности для следующего использования: | | | |
| 600 Вт | pelety | | |
| 1100 Вт / 1550 Вт / 1600 Вт / 3400 Вт | пеллеты и технологическая щепа | | |
| Мы сохраняем за собой право на технические изменения. | | | |
| Подводимое напряжение не переключается | | | |

Монтажный размер в мм

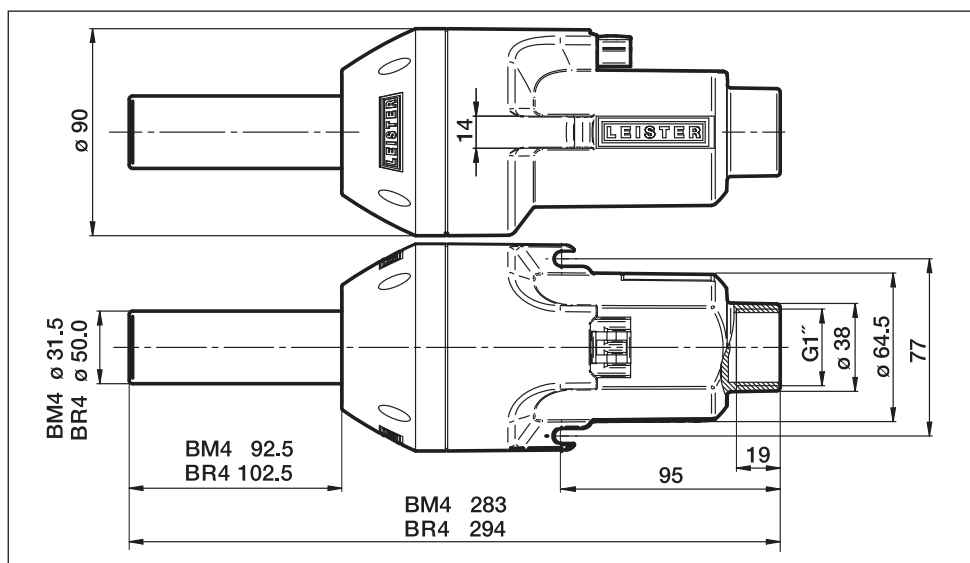

Указания по эксплуатации

- Использовать прибор только встроенным в отопительный котел.
- После зажигания прибор следует охладить
 - Соединение: фен и обогреватель отдельно, выключить обогреватель и дополнительно продуть феном.
 - Соединение: фен и обогреватель, выключить обогреватель и дополнительно продуть вторичным феном.
- Монтировать по возможности в горизонтальном положении (снижение угрозы застоя дымовых газов).
- Обеспечить всасывание только чистого воздуха (см. принадлежности 107.286 и 107.287).

Соединение

Фен и обогреватель отдельно

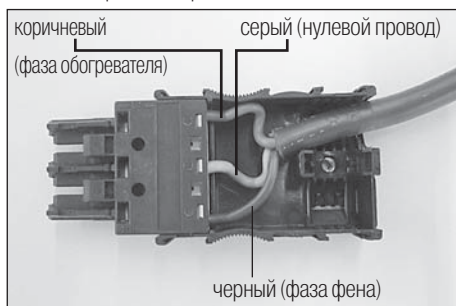

Фен и обогреватель

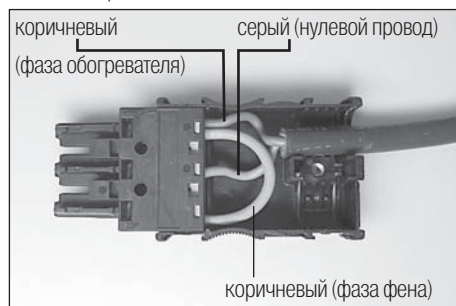

Принадлежности

Разрешается использовать исключительно принадлежности производства фирмы Leister.

107.286 Воздушный шланг

107.287 Обжимка шланга

141.005 Нагревательный элемент 120 V~ 1050 W

136.918 Нагревательный элемент 120 V~ 1500 W

141.003 Нагревательный элемент 230 V~ 550 W

141.002 Нагревательный элемент 230 V~ 1050 W

136.916 Нагревательный элемент 230 V~ 1550 W

145.606 Нагревательный элемент 230 V~ 3300 W

142.967 Кабель (резиновый) с разъемом WAGO,
3 × 1 мм² × 3 м

143.131 Кабель (силиконовый) с разъемом WAGO,
3 × 1 мм² × 3 м

142.976 Разъем с разгрузкой от натяжения,
комплект (WAGO 770) для кабеля \varnothing 4.5 – 8 мм

148.429 Разъем с разгрузкой от натяжения,
(BR4) комплект (WAGO 770) для кабеля \varnothing 8 – 11.5 мм

Замена нагревательного элемента

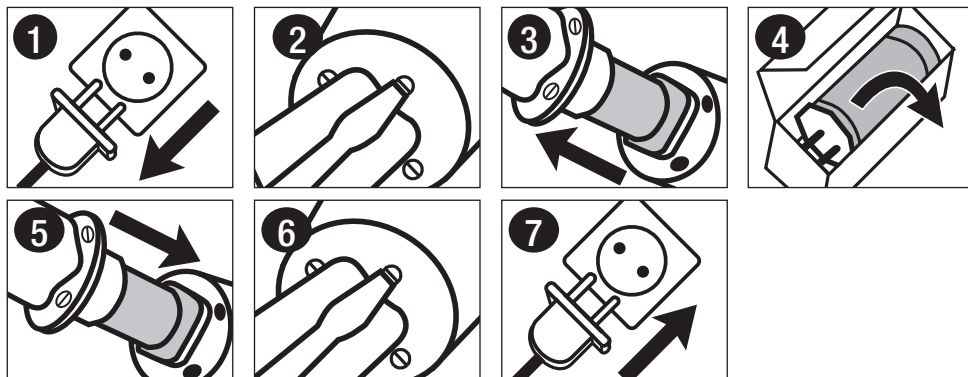

Декларация о соответствии нормам ЕС

(согласно Директиве ЕС по машинному оборудованию 2006/42; приложение II B)

Компания Leister Technologies AG, Galileo-Strasse 10, CH-6056 Kaegiswil/Швейцария, настоящим заявляет, что компонент машины

Наименование: **Термофен**
Тип: **IGNITER BM4; IGNITER BR4**

- насколько это позволяет объем поставки - соответствует применимым основополагающим требованиям Директивы ЕС по машинному оборудованию (2006/42).

Кроме того, компонент машины соответствует требованиям следующих Директив ЕС:

Директива(-вы) ЕС: Директива по электромагнитной совместимости 2004/108
Директива по низковольтному оборудованию 2006/95
RoHS-Директива(2011/65

Гармонизированные нормы: EN 12100-1, EN 12100-2, EN 14121-1,
EN 55014-1, EN 55014-2, EN 61000-6-2,
EN 61000-3-2, EN 61000-3-3, EN 62233,
EN 60335-2-45, EN 50581

Кроме того, мы заявляем, что для данного компонента машины была разработана специальная техническая документация согласно Приложению VII (Часть B), и обязуемся по обоснованному требованию передать такую органам рыночного надзора в электронной форме.

Уполномоченный представитель производителя: Патрик Ридер (Patrick Rieder), Compliance Manager
Ввод компонента машины в эксплуатацию не допускается до тех пор, пока не будет установлено, что машина, в которую установлен компонент машины, соответствует требованиям Директивы ЕС по машинному оборудованию (2006/42).

Kaegiswil, 28.05.2013

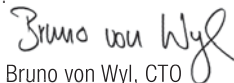
Bruno von Wyl, CTO

Beat Mettler, COO

Утилизация



Электронный инструмент, принадлежности и упаковка должны быть отданы на переработку для экологически целесообразного вторичного использования. **Только для стран-членов ЕС:** Не выбрасывать электронный инструмент с бытовыми отходами! В соответствии с общеевропейской директивой 2002/96 об утилизации электроприборов и электронного оборудования и ее воплощении в правовых нормах стран-членов, непригодные к использованию электронные инструменты должны быть отдельно собраны и отданы на переработку для экологически целесообразного вторичного использования.

Сервис и ремонт

- Ремонт может производиться исключительно в авторизованных сервисных центрах компании Leister. Они обеспечат проведение квалифицированного и надежного ремонта с использованием оригинальных запасных частей согласно монтажным схемам и перечням запасных частей.

Гарантия

- На этот прибор предоставляется основная гарантия сроком три (3) года с момента приобретения (подтверждается по счету или накладной). Возникшие повреждения устраняются посредством замены или ремонта. Гарантия не распространяется на нагревательные элементы.
- Дальнейшие претензии, с учетом законодательных положений, не принимаются.
- На повреждения, возникшие в результате естественного износа, чрезмерных нагрузок или ненадлежащего использования, гарантия не распространяется.
- Претензии по приборам, перестроенным или измененным покупателем, не принимаются.



Your authorised Service Centre is:

Leister Technologies AG
Galileo-Strasse 10
CH-6056 Kaegiswil/Switzerland
Tel. +41 41 662 74 74
Fax +41 41 662 74 16
www.leister.com
sales@leister.com